

ISTRUZIONI PER L'INSTALLAZIONE, L'USO E LA MANUTENZIONE

**FORNI A CONVEZIONE-
UMIDIFICAZIONE AD USO
DIGITALI**

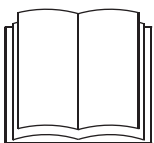
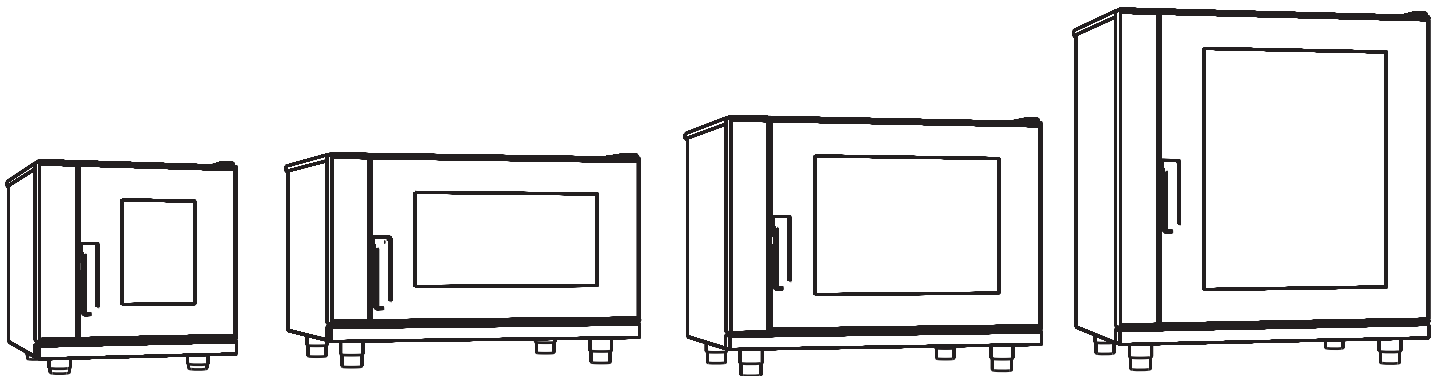

Leggere attentamente le seguenti istruzioni prima di installare ed avviare le apparecchiature

CAPITOLO I - INTRODUZIONE

Guida alla consultazione

Nel ringraziare per la fiducia accordataci nell'acquisto di un nostro prodotto, raccomandiamo, prima di mettere in funzione i forni, di leggere attentamente i manuali che trovate in dotazione.

Questa pubblicazione contiene tutte le informazioni necessarie per l'uso corretto e la manutenzione del forno. Scopo del presente manuale è quello di consentire all'utente, soprattutto al diretto utilizzatore di prendere ogni provvedimento e predisporre tutti i mezzi, le risorse umane e i materiali necessari per un uso sicuro e duraturo del forno.

Questo manuale deve essere consegnato alla persona preposta all'uso, il quale provvederà alla sua conservazione in luogo adeguato, al fine di renderlo disponibile per la consultazione e per la manutenzione ordinaria del forno. In caso il forno fosse rivenduto, il libretto dovrà essere fornito a corredo dello stesso.

Questo manuale è rivolto anche all'installatore per le operazioni di messa in servizio e manutenzione straordinaria.

La destinazione d'uso e le configurazioni previste delle macchine sono le uniche ammesse dal costruttore, non tentare di utilizzare le macchine in disaccordo con le indicazioni fornite.

La destinazione d'uso indicata è valida solo per macchine in piena efficienza strutturale, meccanica ed impiantistica.

Il costruttore declina ogni responsabilità derivante da uso improprio o da parte di personale non addestrato, da modifiche e/o riparazioni eseguite in proprio o da personale non autorizzato e dall'utilizzo di componenti di ricambio non originali o non specifici per il modello di forno in oggetto.

Il manuale deve essere custodito sino allo smaltimento finale della macchina in luogo idoneo, affinché esso risulti sempre disponibile per la consultazione nel miglior stato di conservazione. In caso di smarrimento o deterioramento, la documentazione sostitutiva dovrà essere richiesta direttamente alla ditta produttrice o rivenditore.

Queste pagine contengono, nello specifico, le spiegazioni per l'uso dei comandi digitali dei forni. Devono sempre essere abbinate al manuale dei forni elettromeccanici per completare le istruzioni di installazione, d'uso e di manutenzione.



Le pagine che seguono devono sempre essere abbinate al manuale dei forni elettromeccanici per completare le istruzioni di installazione, d'uso e di manutenzione.



Per qualsiasi incomprensione nelle traduzioni che seguono, si prega di fare riferimento al testo in lingua italiana.

CAPITOLO III - ISTRUZIONI PER L'USO

Pannello di controllo ed istruzioni comandi digitali

- P1** Tasto accensione/spegnimento
- P2** Tasto accensione/ spegnimento luce camera
- P3** Tasto start/stop cottura
- P4** Tasto velocità motore e raffreddamento rapido
- P5** Tasto cottura sonda al cuore (**OPTIONAL**)
- D1** Display temperatura
- D2** Display tempo, preriscaldamento e funzione sonda al cuore
- D3** Display umidificazione, velocità ventole e raffreddamento rapido
- D4** Display funzione programmi
- E1** Manopola regolazione temperatura
- E2** Manopola tempo, preriscaldamento e temperatura sonda al cuore
- E3** Manopola umidificazione e velocità ventole
- E4** Manopola gestione funzione programmi

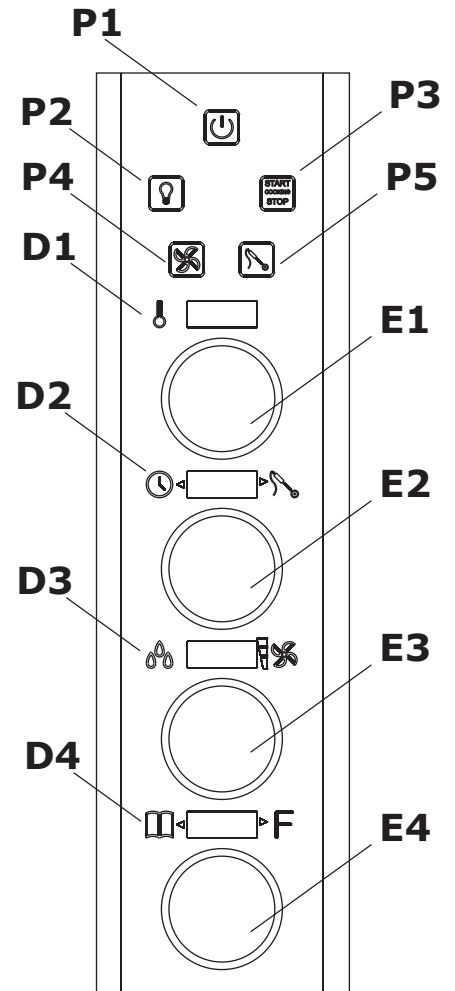

ACCENSIONE E SPEGNIMENTO

Dopo aver dato tensione tramite l'interruttore di rete, il tasto **P1** lampeggia per indicare che il forno è attivo ma in stato di attesa.

Premendo questo tasto, l'apparecchio si accende; la camera di cottura viene illuminata e il pannello di comando si porta automaticamente nella modalità di inserimento dei parametri di cottura.

Per spegnere il forno premere nuovamente il tasto **P1**.

Se non viene eseguita alcuna operazione, dopo un tempo prestabilito il forno si porta automaticamente in stato di attesa.

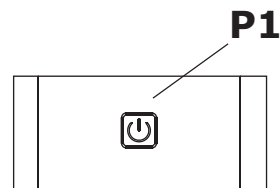

IMPOSTAZIONI PARAMETRI

All'accensione del forno, il pannello display viene attivato; i tasti attivi vengono illuminati e i display visualizzano i valori di default.

L'inserimento dei parametri di cottura avviene in maniera guidata; in automatico quando viene confermato un valore si passa da un parametro all'altro in fase di inserimento dati.

Per confermare subito dopo l'accensione i parametri di default visualizzati premere il tasto **P3** start/stop.

A questo punto **P3** inizia a lampeggiare perché è possibile avviare una cottura.

E' possibile comunque sia prima di avviare la cottura che durante la cottura modificare i parametri inseriti.

Avvio/arresto di un ciclo di cottura

Dopo aver impostato tutti i parametri di cottura, il tasto **P3** risulterà lampeggiante a segnalare che con la pressione dello stesso si può avviare il ciclo con i parametri inseriti.

Durante la cottura si possono modificare tutti i parametri inseriti in qualsiasi momento.

Per arrestare una cottura basta premere il tasto **P3**, il forno bloccherà la cottura in corso mostrando i parametri inseriti all'avvio del ciclo.

Se durante la cottura viene aperta la porta, il ciclo in corso verrà momentaneamente sospeso per essere poi ripreso alla chiusura della stessa.

Temperatura

Dopo l'accensione il display temperatura **D1** lampeggia, così come i led corrispondenti alla manopola di regolazione **E1**. Questo ad indicare che si sta modificando il parametro relativo alla temperatura.

Per impostare il dato desiderato diverso da quello di default ruotare la manopola **E1** e premerla per confermare. Se invece si accetta il dato di default premere subito **E1**.

Dopo 10 secondi viene automaticamente confermato il dato relativo alla temperatura se non vengono fatte altre operazioni.

Il valore della temperatura può essere variato in qualsiasi momento; premendo la manopola relativa **E1** il display lampeggia e si può inserire il valore desiderato.

Durante la cottura sul display **D1** viene visualizzata la temperatura rilevata; se viene premuto **E1** si visualizza invece il dato impostato e può essere variato ruotando la manopola. Per la conferma ripremere **E1** o attendere 10 secondi.

Il valore di temperatura massimo che si può selezionare è di 270°C.

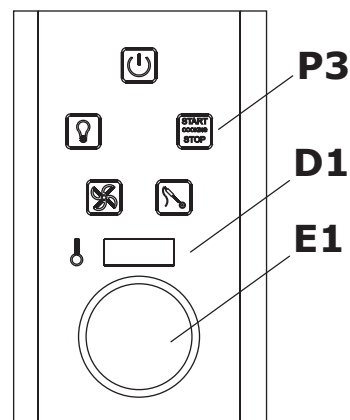

Tempo di cottura

Quando il display **D2** e i led corrispondenti alla manopola **E2** lampeggiano, si può impostare il valore di temperatura desiderato.

Per regolare il valore del tempo di cottura basta ruotare la manopola **E2** e premerla per confermare il dato inserito.

Trascorsi 10 secondi il parametro viene memorizzato in automatico se non si esegue nessuna operazione.

Il valore può essere variato in qualsiasi momento premendo e ruotando la manopola **E2**.

Si può inserire un valore di tempo fino a 9 ore e 59 minuti ma anche selezionare la modalità di tempo infinito (scritta "Inf" sul display).

Durante la cottura il display esegue un conto alla rovescia per il valore del tempo impostato.

Al termine della cottura compare una scritta lampeggiante sui display e viene emesso un segnale acustico intermittente. Per interrompere il suono premere un qualsiasi tasto o manopola.

Umidificazione

Il display **D3** indica il grado di umidificazione impostato durante la cottura. A display lampeggiante si può impostare il valore desiderato su una scala che va da 10 a 100.

Se non viene impostato alcun valore sul display compare la scritta "PUSH" che sta ad indicare la possibilità di immettere del vapore in camera manualmente.

Questa operazione si esegue tenendo premuta la manopola **E3** per il tempo desiderato di immissione vapore.

Al rilascio se si vuole modificare il parametro e quindi passare ad una immissione di acqua automatica, basta regolare il valore ruotando la manopola **E3** e confermare il dato con la pressione della manopola.

Il valore di umidificazione si può modificare anche durante la cottura.

Velocità ventole

Sempre sul display **D3** viene visualizzato anche il valore di velocità delle ventole del forno attraverso una scala graduata posta a lato del display.

Quando le tacche della scala risultano lampeggianti, si può modificare il parametro ruotando la manopola **E3** e selezionando il valore desiderato.

I valori che si possono scegliere sono tre; rispettivamente dall'alto verso il basso di velocità massima, mezza velocità e velocità minima della ventola.

Per la conferma del parametro basta ripremere la manopola **E3** oppure premere il tasto **P4** o semplicemente attendere 10 secondi senza eseguire nessuna operazione.

La velocità delle ventole può essere selezionata prima della cottura oppure può essere variata durante la cottura premendo il tasto **P4** e regolando il valore con la manopola **E3**.

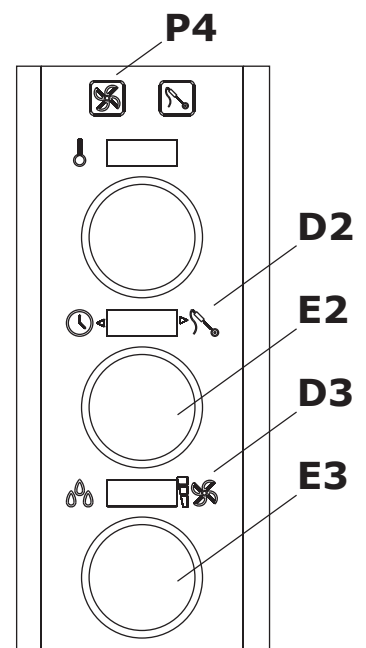

Sonda al cuore (optional)

Attraverso il tasto **P5** può essere selezionata la cottura con sonda al cuore. Sul display **D2**, attraverso il relativo indicatore viene segnalato se si sta eseguendo una cottura a tempo oppure una cottura con sonda al cuore.

La modalità sonda al cuore può essere selezionata al momento dell'inserimento dei parametri di cottura; quando il display **D2** lampeggia, con la pressione del tasto **P5** si seleziona questo tipo di cottura.

Attraverso la manopola **E2** si procede con la regolazione della temperatura che si vuole raggiungere e successivamente si conferma il parametro con la pressione della stessa manopola.

I valori di lettura impostabili per la sonda al cuore variano da 30°C a 99°C.

Per passare dalla modalità tempo alla modalità sonda al cuore durante una cottura, si deve prima arrestare il ciclo in corso poi, con la pressione del tasto **P5** si va a selezionare la modalità di cottura voluta come sopra descritto.

Al raggiungimento della temperatura impostata compare una scritta lampeggiante sui display **D2** e viene emesso un segnale acustico intermittente. Per interrompere il suono premere un qualsiasi tasto o manopola.

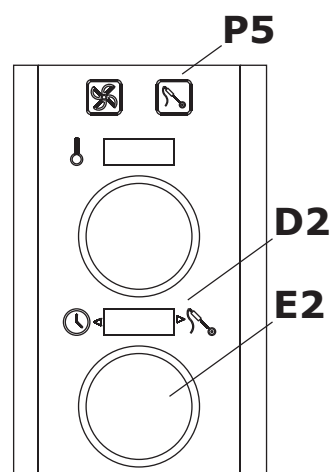

FUNZIONE PRERISCALDO

Il forno offre la possibilità di eseguire un preriscaldamento prima di avviare un ciclo di cottura.

Per entrare nella modalità preriscaldamento, al momento dell'impostazione del parametro del tempo di cottura, se si tiene premuto per 5 secondi la manopola **E2**, sul display compare la scritta "PrE" che sta ad indicare l'attivazione della funzione preriscaldamento del forno.

Attraverso la pressione della manopola **E1** si regola la temperatura che si vuole raggiungere nel preriscaldamento e che viene visualizzata sul display **D1**.

Il termine di questo ciclo viene segnalato con una scritta lampeggiante sui display e con un segnale acustico intermittente.

Una volta finito il ciclo di preriscaldamento, se l'operatore non interagisce con il forno aprendo la porta o impostando i parametri di cottura, automaticamente viene attivato il mantenimento della temperatura impostata per il preriscaldamento.

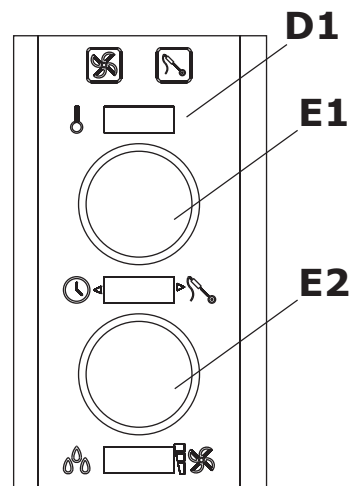

FUNZIONE RAFFREDDAMENTO

Al termine di un ciclo di cottura può essere selezionata la funzione di raffreddamento del forno. Questa si attiva tenendo premuto per 5 secondi il tasto **P4**. Sul display **D3** verrà visualizzata la scritta "raFF" che sta ad indicare l'attivazione della funzione.

Sul display **D1** viene visualizzata la temperatura che si vuole raggiungere con il raffreddamento, impostabile con la pressione della manopola **E1** e successiva regolazione.

All'avviamento del raffreddamento comparirà una scritta sui display che indica di aprire la porta del forno, se non è già aperta, per poter avviare la funzione selezionata.

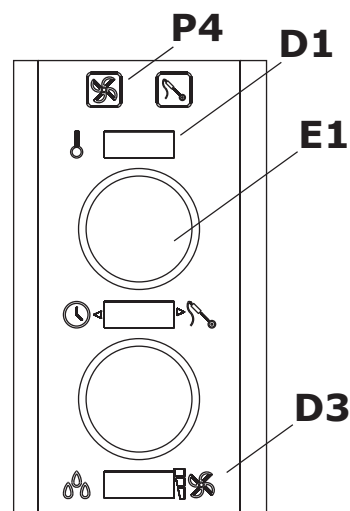

ACCENSIONE/SPEGNIMENTO LUCI

Attraverso il tasto **P2** è possibile in qualsiasi momento accendere o spegnere le luci che illuminano la camera di cottura del forno.

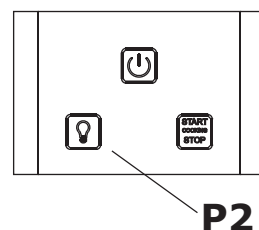

GESTIONE PROGRAMMI

Il forno permette di gestire 60 programmi ricetta con 5 fasi di cottura ciascuno. Per entrare nel menù di gestione dei programmi, a forno acceso, si deve premere la manopola **E4**.

Automaticamente l'indicatore ricetta sul display **D4** metterà in evidenza che si sta scegliendo una ricetta e le due cifre di identificazione dei programmi risultano lampeggianti per permettere la selezione del programma desiderato.

Oltre all'indicatore ricetta è presente anche l'indicatore fase che compare quando si sta scegliendo appunto una fase di un programma.

Premendo **E4** quando si è all'interno del menù ricette, si passa dalla selezione di un programma alla selezione di una fase, questo evidenziato dai relativi indicatori.

L'uscita dalla parte programmabile si esegue riportando il numero ricetta sulla posizione "- -".

Inserimento nuovo programma

Per creare una nuova ricetta selezionare la posizione libera desiderata con la manopola **E4** (i programmi vuoti si identificano perché la cifra che indica il numero di fasi dalle quali è composta la ricetta risulta essere zero) e confermare con la stessa; automaticamente si entra nella fase auto-guidata per inserire i parametri della prima fase. Una volta inserito tutti i dati della fase creata, memorizzare quanto impostato tenendo premuto la manopola **E4** fino a che non compare la scritta "MEM" sul display **D4**. Se si desidera cambiare qualche dato inserito basta premere la manopola relativa al parametro che si vuole modificare, eseguire la variazione e memorizzare i cambiamenti.

Sulla prima fase di cottura di ogni programma è possibile inserire il preriscaldamento automatico; per l'impostazione si fa riferimento al paragrafo "Funzione preriscaldamento".

Eseguito questo si può procedere con la creazione di altre fasi del programma; premendo **E4** si accenderà l'indicatore fase e il numero relativo inizierà a lampeggiare per indicare che si può scegliere la prossima fase da memorizzare.

A questo punto procedere con l'inserimento dei dati relativi alla fase scelta e alla fine eseguire la memorizzazione come sopra riportato. Se si preme la manopola **E4** dopo aver scelto la fase da impostare, in automatico viene data la possibilità di cambiare ricetta ma, se si preme nuovamente **E4**, si rientra nell'inserimento guidato dei parametri sulla fase della ricetta scelta poco prima.

Per ogni fase da creare procedere come sopra riportato.

Avvio/arresto programma di cottura

Entrati nel menù di gestione ricette, dopo la pressione della manopola **E4**, si procede con la selezione del programma di cottura desiderato.

Per l'avvio basta premere semplicemente il tasto **P3** di start e automaticamente viene avviata la cottura scelta.

Sul display **D4** viene visualizzato il numero della fase in corso lampeggiante e quello delle fasi totali della ricetta.

Nell'eventualità che durante il ciclo di cottura si desideri passare alla fase successiva in maniera manuale, tenere premuto la manopola **E4** fino a che sul display **D4** viene visualizzato il numero della fase seguente.

Per arrestare un programma in corso basta premere il pulsante **P3** di stop mentre se si apre la porta del forno a ciclo in corso, alla chiusura automaticamente viene ripreso dal momento in cui era stato interrotto.

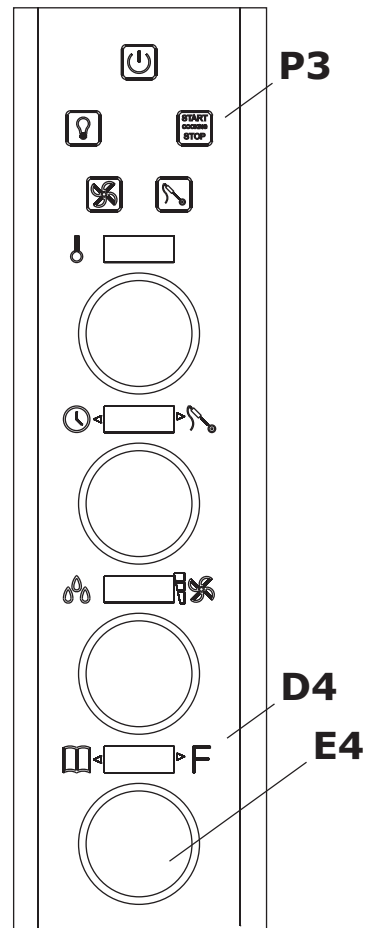

Modifica parametri fasi del programma

Una volta entrati nel menù di gestione ricette, è possibile modificare i parametri delle fasi di cottura di un programma.

Per eseguire questa operazione basta selezionare con la manopola **E4** la ricetta da variare, scegliere poi la fase dove eseguire il cambiamento e, attraverso le relative manopole di regolazione, eseguire la variazione desiderata.

Una volta fatto questo e aver confermato il dato con la pressione della relativa manopola, per memorizzare il cambiamento tenere premuto **E4** fino a che non compare la scritta "MEM" sul display **D4**.

Durante la cottura inoltre è possibile in qualsiasi momento variare i parametri della fase in corso.

Finito il ciclo se sono state eseguite delle modifiche, tenere premuta la manopola **E4** fino a che non compare la scritta "ME M" sul display **D4**.

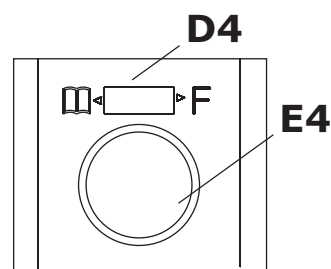

SEGNALAZIONI ED ALLARMI

L'apparecchio prevede la segnalazione di alcuni allarmi che possono essere bloccanti o meno, questi sono sempre accompagnati da un segnale acustico.

	Possibili cause
ERR1	•Intervento o mal funzionamento del termostato di sicurezza.
ERR4	•Sonda camera cottura aperta od in corto.
ERR5	•Errore di comunicazione con la scheda madre .
ERR6	•Segnalazione porta aperta .
ERR7	•Sonda al cuore aperta od in corto.
ERR8	•Parametri inseriti per la cottura non validi.
ERR13	•Temperatura scheda madre elevata.

INSTRUCTIONS FOR INSTALLATION, USE AND MAINTENANCE

CONVECTION HUMIDIFICATION OVENS WITH DIGITAL CONTROL

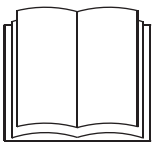
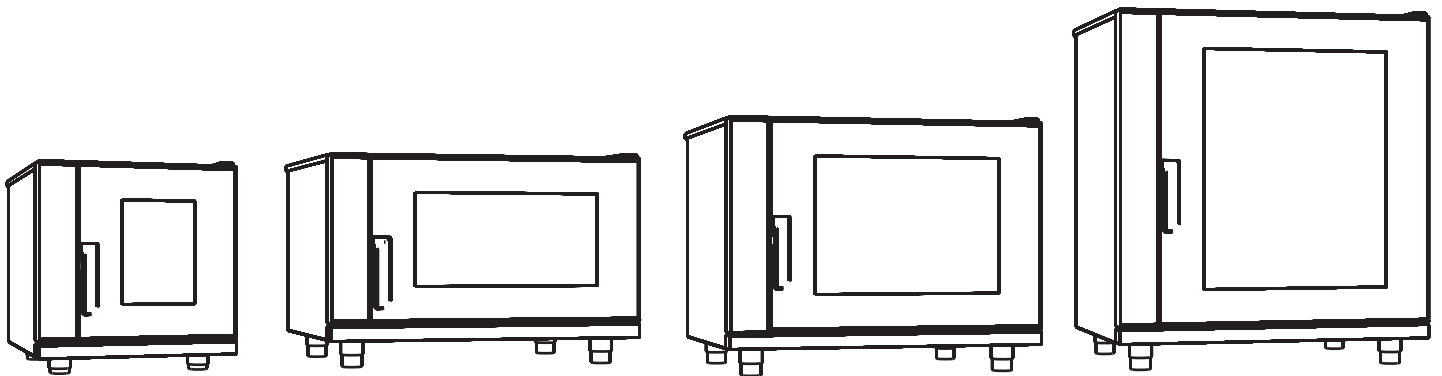

Read the following instructions carefully before installing and switching on the appliances

CHAPTER I - INTRODUCTION

About this manual

In thanking you for the trust you have shown us in buying one of our products, we wish to suggest that you read the provided instruction booklets very carefully before using the oven.

This manual contains all the information you may need for a proper use and maintenance of the oven. The purpose of this manual is to let the user take every step and to arrange all the means, human resources and materials necessary for a safe and lasting use of the oven.

This manual must be handed over to the person in charge of the use and of the regular maintenance of the appliances, who is required to keep it in a safe, dry and suitable place, available for consultation and for routine oven maintenance. In the event the oven is sold, the handbook must always accompany the appliance.

This manual is also addressed to the operators for installation and extraordinary maintenance service.

The intended purpose and configurations of the provided appliances are the only ones allowed by the manufacturer: do not attempt to use the appliances in any other way.

The intended purpose indicated is valid only for appliances in a perfect state of repair in terms of construction, mechanics and engineering.

The Manufacturer declines any and all responsibility due to improper use or operation by untrained personnel, from changes and/or repairs performed by the user or by unauthorized personnel, and from use of non-original spare parts or spare parts that are not specific for the oven model.

The manual must be kept until the final accurate disposal of the appliance, it must be kept in good conditions and available for consultation all the time. In case of lost or damage of this manual, an extra copy can be provided directly by the Manufacturer or the retailer.

These pages specifically contain explanations for the use of the oven digital controls.

They must always accompany the electromechanical oven manual to complete installation, operation and maintenance instructions.



The pages below must always accompany the electromechanical oven manual to complete installation, operation and maintenance instructions.



In case of misunderstandings in the following translation, please refer to the Italian version.

CHAPTER III - OPERATING INSTRUCTIONS

Control panel and digital control instructions

- P1** ON/OFF button
- P2** ON/OFF light button
- P3** Start/stop cooking
- P4** Fan speed setting and fast cool down selection
- P5** Core probe function (**OPTIONAL**)
- D1** Temperatura display
- D2** Timer, automatic pre-heating display and core probe function
- D3** Steam and fan speed display
- D4** Programs display
- E1** Temperature setting
- E2** Timer and core probe temperature setting and pre-heating selection
- E3** Steam and fan speed setting
- E4** Programs setting

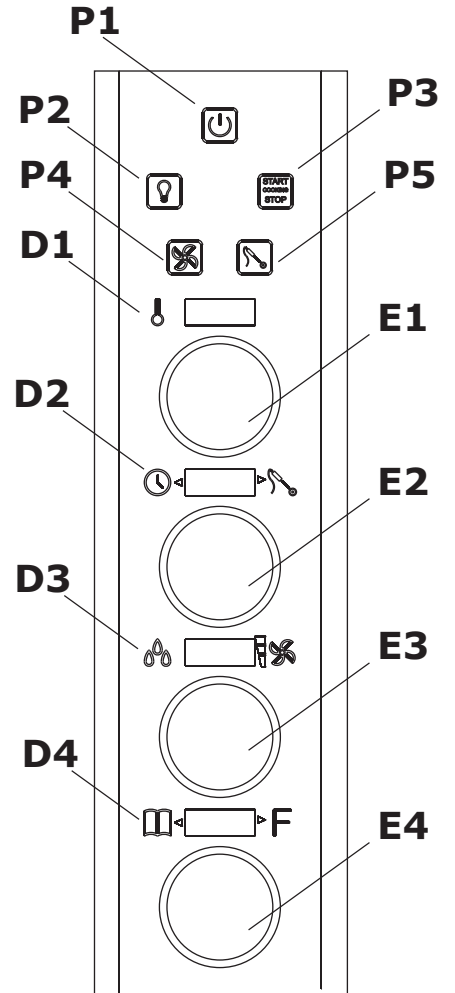

ON/OFF

After giving voltage by network supply to the unit, the button **P1** flashes to show that the oven is activated but in stand-by. Pushing this button, the oven lights; the cooking chamber is illuminated and the control panel moves automatically on the mode for insertion of cooking parameters. To turn off the oven, push again the button **P1**.

If there isn't any action, after a pre-established time, the oven moves automatically in stand-by.

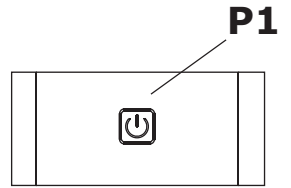

SETTINGS

When you switch on the oven, the display is activated; the active buttons are illuminated and the displays show the default values.

The insertion of setting values is guided; when a value is confirmed automatically it switches from a parameter to another during insertions.

To confirm the default or new parameters, push the key **P3** start/stop.

At this point **P3** starts blinking because you can start cooking.

Anyway, it is possible before or during the cooking, to change any parameters.

Start/stop of cooking cycle

After introducing all the cooking parameters, the button **P3** starts blinking and it shows that you can start the cooking cycle with the included parameters by pushing it.

During the cooking, it is possible to change at any time all the included parameters.

To stop cooking it is only necessary to push button **P3** and the oven will stop the current cooking showing the parameters included at the start of the cycle.

If during the cooking the door will be opened, the cycle is temporarily suspended and it starts when the door will be closed again.

Temperature

After having turned on the unit, the temperature's display **D1** blinks, as well as the led associated to the respective adjustment knob **E1**. This indicates that you are allowed to change the temperature's parameter.

To set a different value from the default's one you have to rotate the knob **E1** and push it to confirm. If you accept the default's value you have to push the knob **E1** or after 10 seconds the temperature's value will be automatically confirmed without any action.

The temperature's value can be changed at any moment by pushing **E1** knob. Its display starts blinking and then you can insert the new preferred value. During cooking, on the **D1** display, you can see the value of the real temperature inside the chamber; if you push the button **E1** you can see the pre-set temperature which can be changed by turning the knob. To confirm it you have to push the button **E1** and wait approx. 10 seconds.

The highest temperature's value is 270°C.

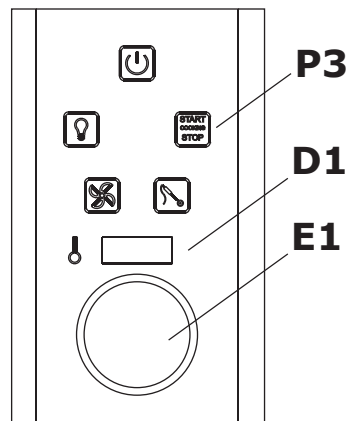

Cooking time

When display **D2** and the led that indicate the knob **E2** blink, you can choose your desired

temperature's valor. To set the value of the cooking time it is necessary to rotate the knob **E2** and push to confirm it. After 10 seconds this parameter will be automatically saved if no further action will be executed. The value can be change in each moment by pushing and rotating the knob **E2**. It is possible to insert a time value up to 9 hours and 59 minutes as well as the infinity mode ("Inf" on the display).

During cooking, on the display appears a countdown of the chosen pre-set time. At the end of cooking appears a blinking notice on the display and you can hear also an intermittent beep alarm. To stop the beep you have to push the button or the knob.

Umidification & steam

Display **D3** shows the humidification's level parameters during the cooking cycle. When the display is flashing you can set up the desired value on a scale from 10% to 100%.

If you don't set up any value it appears on the display the notice "PUSH" that indicates the possibility to insert some steam "manually" inside the cooking chamber. To make this operation you have to push the knob **E3**.

If you wish to change the setting to mixed or steam mode, you can set the new values by rotating the knob **E3** and confirm them by pushing it.

You can change the humidification values at any time during the cooking cycle.

Fan speed

On the right side of the display **D3** you can see a graduate led scale (3 steps) of the oven's speed fan.

When the marks on the scale blink, you can change the parameter turning the knob **E3** and choose the desired value, respectively from maximum (up) to middle and minimum (down) fan speed.

To confirm this parameter you have to push another time the knob **E3** or the button **P4**, waiting for 10 seconds without doing any further action.

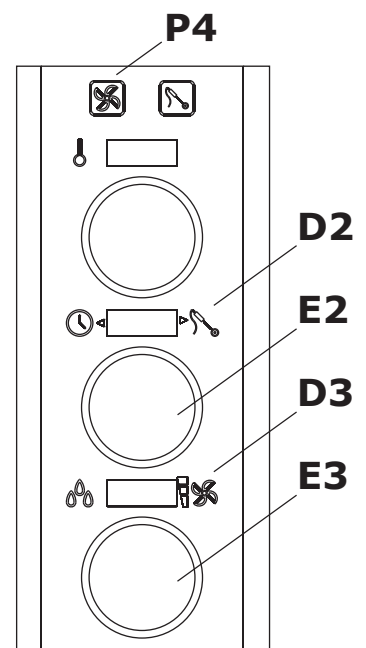

Core probe (optional)

With the button **P5** you can choose the core probe cooking mode. Therefore on **D2** display it will be shown the core probe temperature. After pushing button **P5** when display **D2** blinks you can set the core probe temperature values by the knob **E2** and then you confirm it pushing the knob. The temperature value for the core probe is from 30°C up to 99°C. If you want to change from time mode to core probe one, you have to stop the current cycle and then, pushing the button **P5**, set your desired cooking mode as above described. Upon reaching the set temperature for cooking it appears a lighting notice on the display **D2** with an intermittent acoustic signal. To stop the signal you have to push a button or a knob.

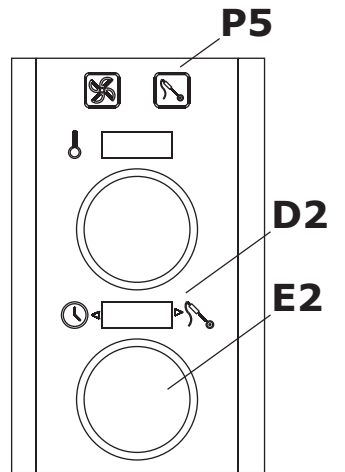

PREHEATING

The oven control gives you the possibility to set the preheating before start cooking. To enter the preheating, when you choose cooking time parameters, you may push for 5 seconds the knob **E2** until appears on the display the notice "PrE" that indicates the preheating activation function. With the pressure of the knob **E1** you may enter the preheating temperature which will be displayed on **D1**. The end of this function is indicated with a blinking notice and an acoustic beep. When the preheating cycle ends, if you don't open the oven door or you don't set up any different cooking temperature, it will be automatically saved the preheating temperature for cooking.

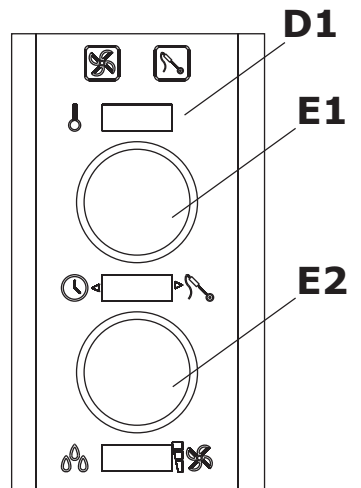

COOLING

When cooking cycle ends, you can decide for fast cooling function of the oven by pushing for 5 seconds the knob **P4**. On display **D3** you will see the notice "raFF" that shows the activation of this mode. On display **D1** appears the temperature that you decide for cooling; you can set up it by pushing the knob **E1**. When cooling starts, a notice to open the oven's door appears on the display, to enter the desired function.

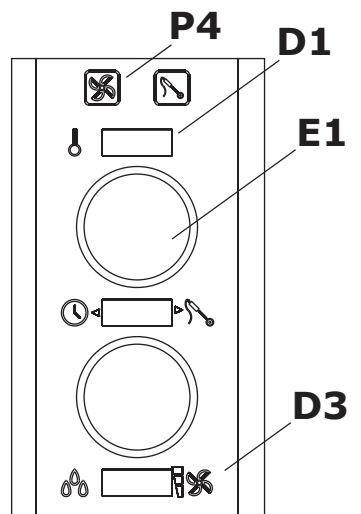

ON/ OFF LIGHTS

It is possible, at any time, to switch ON or OFF the lights inside the oven's cooking chamber by pressing the button **P2**.

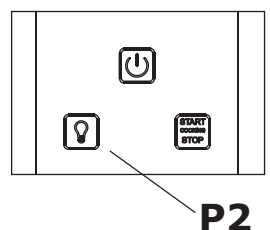

PROGRAM SETTINGS

The electronic control is provided to manage 60 recipe programs of 5 cooking phases each. To enter in the program menu, when the oven is on, you have to push the knob **E4**.

Automatically on display **D4** two identification numbers are lighting to permit you to choose the program and a phase indicator to choose the phase.

If you push **E4** when you are on recipe's menu, you move from program to phases.

You can exit from this mode on position "- -".

New program settings

To enter a new recipe you have to choose a free position with knob **E4** (you can identify empty programs when on the phases display the number is "0") and then confirm it by pushing again the knob **E4**; therefore you enter automatically on a self-guided mode to introduce the first cooking parameters. To memorize these values it is necessary to push the knob **E4** until it appears the notice "MEM" on display **D4**. If you want to change these values you have to push the knob **E4**, change the values and memorize it as above.

On the first cooking phase of each program you can enter the automatic preheating as reported at the point "Preheating Function".

After pushing the button **E4** the phase display starts flashing with the respective numbers to indicate that you can choose the next phase to be memorized. At this point you can enter the cooking values of the new phase and, at the end, you have to confirm and memorize them by pushing the knob **E4**.

You may move to a new recipe/phase by pushing the knob **E4** again.

Start/stop of cooking program

Enter into the recipe menu by pushing the knob **E4**, select your cooking program and start the cooking cycle by pushing the button **P3**. On display **D4** you can see the blinking number of the current phase and the number of the total phases.

If, during the cooking cycle, you want to go to the next phase manually, push the knob **E4** until it appears the number of the next phase on display **D4**. If you want to stop a

running program you have to push the button **P3**.

If you open the oven door during cooking, the cooking cycle stops and, when you close the door it starts again from the same point.

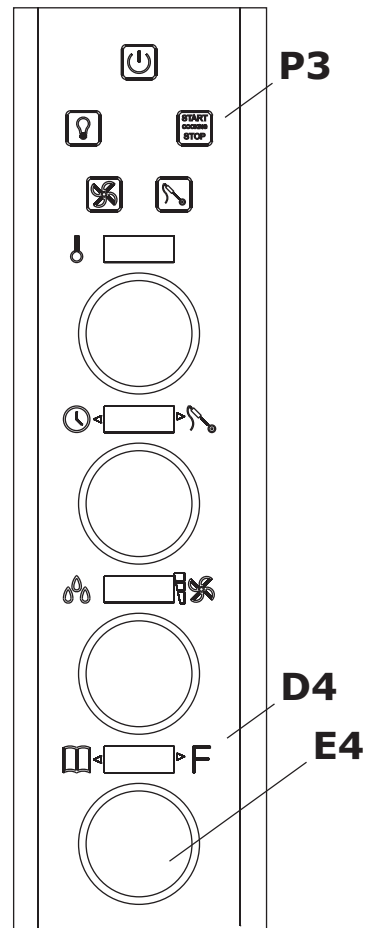

Change of program parameters

You may change the parameters of a program cooking phase at any time. Enter into the program menu by pushing the button **E4**; select the recipe and the phase you want to modify. Then, you may proceed to modify the parameters with the relative knob.

To memorize the new parameters you have to push **E4** until it appears the notice "ME M" on display **D4**.

During cooking it is also possible, at any time, to edit the parameters of the phase underway.

If some changes are made, when the cycle is over, hold down knob E4 until text "ME M" appears on display D4.

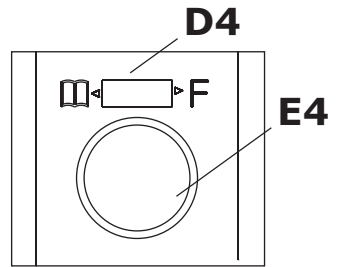

WARNING SIGNALS

The oven has some alarm and they stop or not the working of the oven. This alarm are always combined with an acoustic signal.

	Possible causes
ERR1	•Intervention or failure of the safety thermostat.
ERR4	•Chamber probe open or short-circuited.
ERR5	•Error or failure of electronic power board.
ERR6	•Signal of "door open .
ERR7	•Core temperature probe open or short-circuited .
ERR8	•Error on cooking parameter settings.
ERR13	•High mother-board temperature.

INSTRUCTIONS D'INSTALLATION, D'UTILISATION D'ENTRETIEN

FOURS CONVECTION-HUMIDIFICATION À USAGE PROFESSIONNEL DIGITAUX

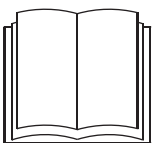
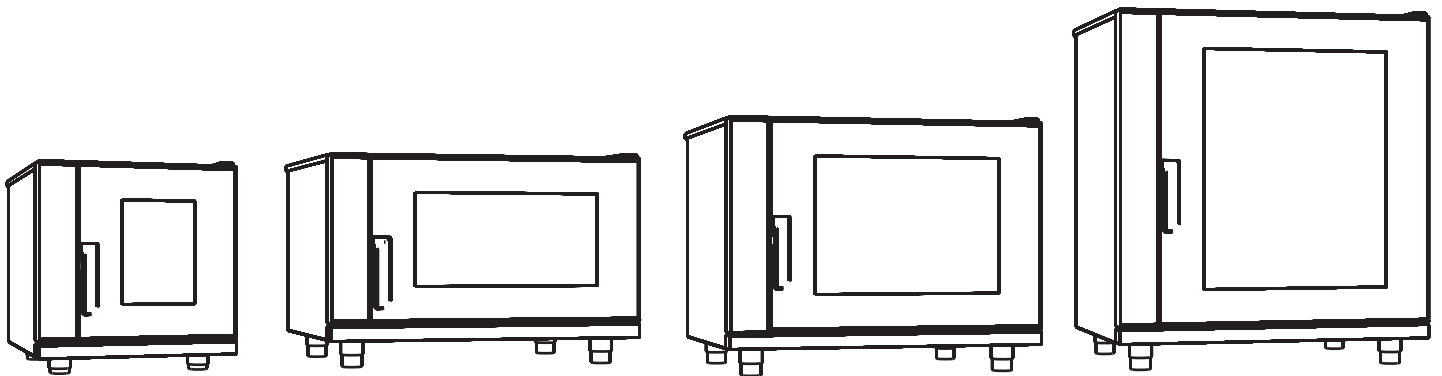

Lire attentivement les instructions avant d'installer et d'utiliser les appareils

CHAPITRE I - INTRODUCTION

Nous vous remercions pour la confiance que vous nous avez accordée en achetant l'un de nos produits. Avant de faire fonctionner les fours, nous vous recommandons de lire attentivement les manuels fournis.

Il contient toutes les informations nécessaires à l'utilisation et à l'entretien des fours.

Le but de ce manuel est de permettre à l'utilisateur, surtout à l'utilisateur direct de prendre toutes les mesures et de prévoir tous les moyens, les ressources humaines et les matériaux nécessaires pour une utilisation sûre et durable des fours. Il est remis à la personne à la quelle sont confiés, l'utilisation et l'entretien du four et doit être conservé en bon état, à un endroit à l'abri de l'humidité de telle sorte qu'il puisse être consulté à tout moment.

Ce manuel doit être remis à la personne qui s'en servira et qui se chargera de le garder en un lieu approprié afin de le rendre disponible pour la consultation et pour l'entretien ordinaire du four. Au cas où le four devrait être revendu, le manuel devra accompagner ce dernier.

Ce manuel est destiné à l'installateur, à la mise en service et la maintenance.

L'utilisation et les configurations indiquées dans le présent manuel sont les seules admises par le fabricant: en aucun cas le four ne doit être utilisé sans respecter les indications et recommandations fournies.

L'utilisation prévue suppose que les appareils soient en parfait état, au plan structurel et mécanique ainsi qu'en ce qui concerne les circuits d'alimentation.

Le fabricant décline toute responsabilité en cas d'utilisation impropre, en cas d'utilisation par un personnel ne possédant pas les compétences nécessaires à cet effet ainsi qu'en cas d'utilisation de pièces détachées non originale voire non adaptées aux modèles spécifiques de four.

Le manuel doit être conservé pendant toute la durée de vie de l'appareil, à un endroit prévu à cet effet de telle sorte qu'il puisse être consulté en bon état. En cas de perte ou de détérioration, adresser au fabricant ou au revendeur une demande de fourniture d'un nouvel exemplaire.

Cette publication contient toutes les explications pour l'utilisation des commandes digitales des fours. Il faut toujours l'associer au manuel des fours électromécaniques pour compléter les instructions d'installation, d'utilisation et de maintenance.

 **Les pages suivantes doivent toujours être associées au manuel des fours électromécaniques pour compléter les instructions d'installation, d'utilisation et de maintenance.**

 **Pour tout malentendu dans la traduction, s'il vous plaît se référer à la langue italienne.**

CHAPITRE III - INSTRUCTIONS D'UTILISATION

Panneau de contrôle et instructions de commandes digitales

- P1** Touche marche/arrêt
- P2** Touche marche/arrêt lumière chambre de cuisson
- P3** Touche marche/arrêt cuisson
- P4** Touche vitesse moteur et refroidissement rapide
- P5** Touche cuisson thermo-sonde de cuisson (OPTION)
- D1** Display température
- D2** Display temps, préchauffage et fonction thermo-sonde de cuisson
- D3** Display humidification, vitesse ventilateurs et refroidissement rapide
- D4** Display fonction programmes
- E1** Manette réglage température
- E2** Manette temps, préchauffage et thermo-sonde de cuisson
- E3** Manette humidification et vitesse ventilateurs
- E4** Manette fonction programmes

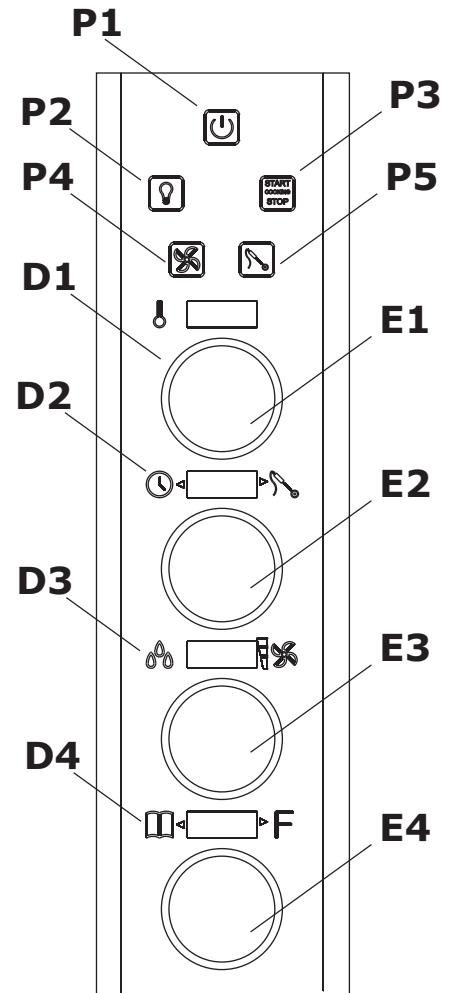

MARCHE ET ARRÊT

Après avoir fourni la tension par le biais de l'interrupteur de réseau, la touche **P1** clignote pour indiquer que le four est actif mais en phase d'attente.

En appuyant sur cette touche, l'appareil se met en marche ; la chambre de cuisson est illuminée et le panneau de commande se met automatiquement dans la modalité de saisie des paramètres de cuisson.

Pour éteindre le four, appuyer de nouveau sur la touche **P1**.

Si aucune opération n'est effectuée, après un temps donné, le four se met automatiquement en phase d'attente

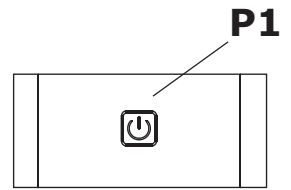

PROGRAMMATION PARAMÈTRES

Le display est activé à l'allumage du four ; les touches actives sont illuminées et les display affichent les valeurs par défaut.

La saisie des paramètres de cuisson se fait de manière guidée ; en automatique lorsqu'est confirmée une valeur, on passe d'un paramètre à l'autre en phase de saisie des données.

Pour confirmer immédiatement après l'allumage les paramètres affichés par défaut, appuyer sur la touche **P3** marche/arrêt.

À ce stade **P3** commence à clignoter car il est possible de commencer une cuisson.

Il est de toute façon possible de modifier les paramètres saisis tant avant de commencer la cuisson que pendant.

Marche/arrêt d'un cycle de cuisson

Après avoir programmé tous les paramètres de cuisson, la touche **P3** clignotera pour signaler qu'en appuyant sur cette même manette, il est possible de lancer le cycle avec les paramètres saisis.

Pendant la cuisson les paramètres saisis peuvent être modifiés à tout moment.

Pour arrêter une cuisson, il suffit d'appuyer sur la touche **P3**, le four bloquera la cuisson en affichant les paramètres saisis au moment du lancement du cycle.

Si la porte est ouverte pendant la cuisson, le cycle en cours sera momentanément interrompu et repartira à la fermeture de la porte.

Température

Après l'éclairage le display température **D1** clignote ainsi que les voyants correspondants à la manette de réglage **E1**. Cela indique que le paramètre relatif à la température est en train de se modifier.

Pour régler la donnée souhaitée, différente de la donnée par défaut, tourner la manette **E1** et appuyer pour confirmer. Si la donnée par défaut convient, appuyer immédiatement sur **E1**.

Après 10 secondes, la donnée relative à la température est automatiquement confirmée si aucune autre opération n'est effectuée.

La valeur de la température peut être changée à tout moment ; en appuyant sur la manette correspondante **E1**, le display clignote et la valeur souhaitée peut être saisie.

Pendant la cuisson, le display **D1** affiche la température relevée ; en appuyant sur **E1** est en revanche affichée la donnée programmée qui peut être changée en tournant la manette. Pour la confirmation, appuyer à nouveau **E1** ou attendre 10 secondes.

La valeur de température maximum que l'on peut sélectionner est 270°C.

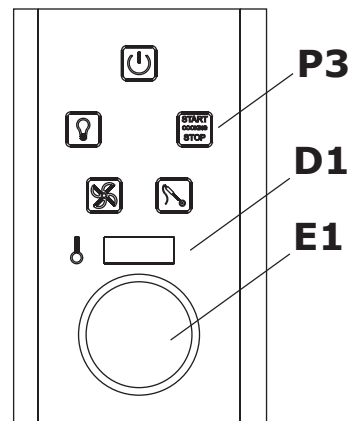

Temps de cuisson

Lorsque le display **D2** et les voyants correspondants à la manette **E2** clignotent, il est possible de régler la valeur de température souhaitée.

Pour régler la valeur du temps de cuisson, il suffit de tourner la manette **E2** et de l'enfoncer pour confirmer la donnée saisie.

Après 10 secondes le paramètre est mémorisé en automatique si l'on n'effectue aucune opération.

La valeur peut être changée à tout moment en appuyant sur la manette **E2** et en la tournant.

Une valeur de temps peut être saisie jusqu'à 9 heures et 59 minutes et la modalité de temps infini (abrégée "Inf" sur le display) sélectionnée.

Pendant la cuisson le display effectue un compte à rebours pour la valeur de temps programmé.

Au terme de la cuisson apparaît une inscription clignotante sur les display et est émis un signal acoustique intermittent. Pour interrompre le son, appuyer sur n'importe quelle touche ou manette.

Humidification

Le display **D3** indique le degré d'humidification programmé pendant la cuisson. Lorsque le display clignote, la valeur souhaitée peut être programmée sur une échelle allant de 10 à 100.

Si aucune valeur n'est programmée, l'inscription "PUSH" apparaît sur le display, indiquant la possibilité d'émettre de la vapeur manuellement dans la chambre.

Cette opération s'effectue en appuyant longuement sur la manette **E3** pour le temps souhaité d'injection de vapeur.

Au moment du relâchement, s'il l'on veut modifier le paramètre et passer ainsi à une injection d'eau automatique, il suffit de régler la valeur en tournant la manette **E3** et confirmer la donnée avec la pression de la manette.

La valeur d'humidification peut être modifiée pendant la cuisson.

Vitesse des ventilateurs

Sur les display **D3** est également affichée la valeur de vitesse des ventilateurs du four à travers une échelle graduée située sur le côté du display.

Lorsque les encoches de l'échelle clignotent, il est possible de modifier le paramètre en tournant la manette **E3** et en sélectionnant la valeur souhaitée.

Les valeurs que l'on peut choisir sont au nombre de trois : respectivement de haut en bas vitesse maximum, demi vitesse et vitesse minimum du ventilateur.

Pour la confirmation du paramètre, il suffit de rappuyer sur la manette **E4** ou sur la touche **P4** ou simplement d'attendre 10 secondes sans effectuer d'opération.

La vitesse des ventilateurs peut être sélectionnée avant la cuisson ou peut être changée pendant la cuisson en appuyant sur la touche **P4** et en réglant la valeur avec la manette **E3**.

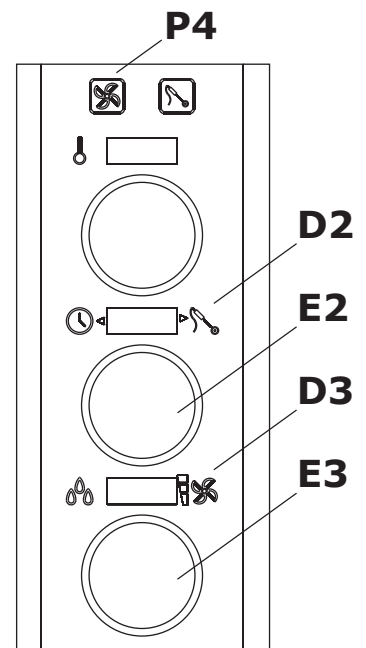

Thermo-sonde de cuisson (option)

En actionnant la touche **P5**, la cuisson avec thermo-sonde peut être sélectionnée. Sur le display **D2**, l'indicateur correspondant signale si une cuisson à temps est en cours ou une cuisson avec thermo-sonde.

La modalité thermo-sonde de cuisson peut être sélectionnée au moment de la saisie des paramètres de cuisson ; lorsque le display **D2** clignote, en appuyant sur la touche **P5** on sélectionne ce type de cuisson.

La manette **E2** est prévue pour le réglage de la température que l'on souhaite atteindre, paramètre à confirmer ensuite en appuyant sur la même manette.

Les valeurs de lecture réglables pour la thermo-sonde de cuisson varient de 30°C à 99°C.

Pour passer de la modalité temps à la modalité thermo-sonde pendant une cuisson, arrêter d'abord le cycle en cours puis, en appuyant sur la touche **P5**, sélectionner la modalité de cuisson voulue comme décrit ci-dessus.

Lorsque la température programmée pour la cuisson est atteinte, une inscription clignotante s'affiche sur les display **D2** et un signal acoustique intermittent est émis. Pour interrompre le son, appuyer sur n'importe quelle touche ou manette.

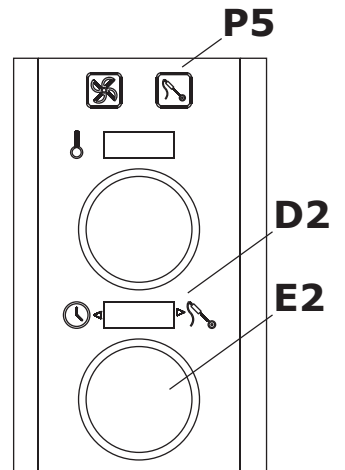

FONCTION PRÉCHAUFFAGE

Le four offre la possibilité d'effectuer un préchauffage avant de commencer un cycle de cuisson.

Pour entrer dans la modalité de préchauffage, au moment du réglage du paramètre du temps de cuisson, en appuyant pendant 5 secondes sur la manette **E2**, le display affiche l'inscription "PrE" qui indique l'activation de la fonction de préchauffage du four.

En appuyant sur la manette **E1** on règle la température que l'on souhaite atteindre lors du préchauffage, affichée sur le display **D1**.

La fin de ce cycle est signalée par une inscription clignotante sur les display et par un signal acoustique intermittent.

Une fois le cycle de préchauffage terminé, si l'opérateur n'interagit pas avec le four en ouvrant la porte ou en programmant des paramètres de cuisson, le maintien de la température programmée pour le préchauffage est automatiquement activé.

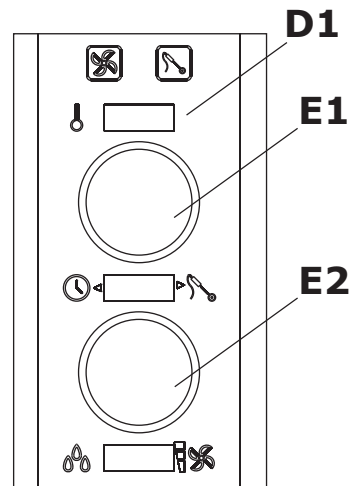

FONCTION REFROIDISSEMENT

Au terme d'un cycle de cuisson peut être sélectionnée la fonction de refroidissement du four. Cette fonction s'active en appuyant pendant 5 secondes sur la manette **P4**. Le display **D3** affichera l'inscription "raFF" qui indique l'activation de la fonction.

Le display **D1** affiche la température à atteindre avec le refroidissement, saisissable en appuyant sur la manette **E1** puis en effectuant le réglage.

Au moment de l'activation du refroidissement apparaîtra une inscription sur les display qui indique d'ouvrir la porte du four, si elle n'est pas déjà ouverte, pour pouvoir activer la fonction sélectionnée.

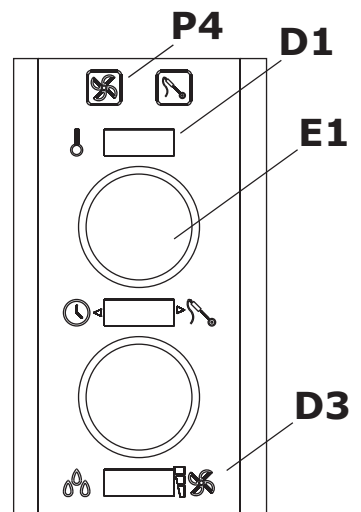

ÉCLAIRAGE / EXTINCTION DES LUMIÈRES

La touche **P2** sert à éclairer ou éteindre à tout moment les lumières qui illuminent la chambre de cuisson du four.

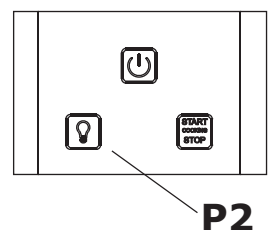

GESTION DES PROGRAMMES

Le four permet de gérer 60 programmes recette avec 5 phases de cuisson chacune.

Pour entrer dans le menu de gestion des programmes, à four allumé, appuyer sur la manette **E4**.

L'indicateur recette du display **D4** mettra automatiquement en évidence que l'on est en train de choisir une recette et les deux chiffres d'identification des programmes clignotent pour permettre la sélection du programme souhaité.

En plus de l'indicateur recette se trouve également l'indicateur phase qui apparaît lorsque l'on choisit justement une phase d'un programme.

En appuyant sur **E4** lorsque l'on est à l'intérieur du menu recettes, on passe de la sélection d'un programme à la sélection d'une phase, mis en évidence par les indicateurs correspondants.

La sortie de la partie programmable se fait en reportant le numéro recette sur la position "- -".

Saisie nouveau programme

Pour créer une nouvelle recette, sélectionner la position libre souhaitée à l'aide de la manette **E4** (les programmes vides s'identifient car le chiffre qui indique le nombre de phases dont est composée la recette est égal à zéro) et confirmer avec la même manette ; on entre automatiquement dans la phase auto-guidée pour saisir les paramètres de la première phase. Après avoir saisi toutes les données de la phase créée, mémoriser ce qui a été programmé en appuyant longuement sur la manette **E4** jusqu'à ce qu'apparaisse l'inscription "MEM" sur le display **D4**. Si l'on souhaite changer quelques données saisies, il suffit d'appuyer sur la manette relative au paramètre à modifier, effectuer la variation et mémoriser les changements.

Sur la première phase de cuisson de chaque programme, il est possible de saisir le préchauffage automatique ; pour la programmation, consulter le paragraphe "Fonction préchauffage".

Après cela, passer à la création d'autres phases du programme ; en appuyant sur **E4**, l'indicateur phase s'activera et le numéro correspondant commencera à clignoter pour indiquer si l'on peut choisir la prochaine phase à mémoriser. À ce stade, continuer avec la saisie des données relatives à la phase choisie et à la fin effectuer la mémorisation comme indiqué précédemment. Si l'on appuie sur la manette **E4** après avoir choisi la phase à programmer, il est possible de changer de recette automatiquement mais si l'on appuie à nouveau sur **E4**, on accède à la saisie guidée des paramètres sur la phase recette choisie peu auparavant.

Pour chaque phase à créer, procéder selon les indications reportées ci-dessus.

Marche/arrêt programme de cuisson

Une fois dans le menu de gestion des recettes, après avoir appuyé sur la manette **E4**, sélectionner le programme de cuisson souhaité.

Pour la mise en marche, il suffit simplement d'appuyer sur la touche **P3** de start et la cuisson choisie s'activera automatiquement.

Le display **D4** affiche le numéro de la phase clignotante en cours et celui des phases totales de la recette.

Si l'on souhaite passer à la phase suivante manuellement pendant le cycle de cuisson, appuyer longuement sur la manette **E4** jusqu'à ce que le display **D4** affiche le numéro de la phase suivante.

Pour arrêter un programme en cours, il suffit d'appuyer sur la touche **P3** de stop, tandis que si l'on ouvre la porte du four avec cycle en cours, ce dernier repart automatiquement à la fermeture de la porte à compter du moment où il avait été interrompu.

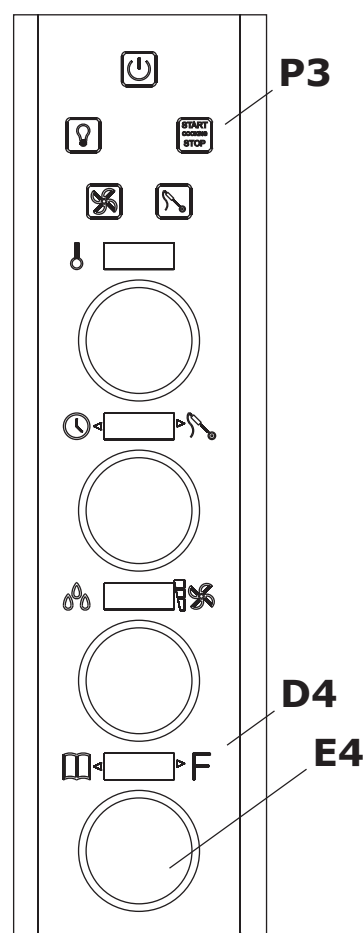

Modification des paramètres des phases du programme

Après être entré dans le menu de gestion recettes, il est possible de modifier les paramètres des phases de cuisson d'un programme.

Pour effectuer cette opération, il suffit de sélectionner avec la manette **E4** la recette à changer, puis de choisir la phase à modifier et, à travers les manettes de réglage correspondantes, faire le changement souhaité.

Après cela et après avoir confirmé la donnée en appuyant sur la manette correspondante, pour mémoriser le changement appuyer longuement sur **E4** jusqu'à ce que l'inscription "MEM" s'affiche sur le display **D4**.

Pendant la cuisson, il est également possible, à tout moment, de changer les paramètres de la phase en cours.

À la fin du cycle, si des modifications ont été apportées, appuyer longuement sur la manette **E4** jusqu'à ce que l'inscription "ME M" s'affiche sur le display **D4**.

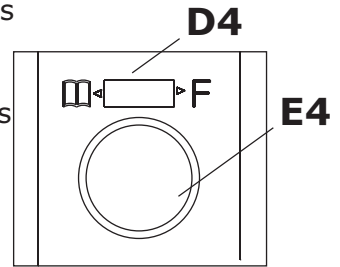

SIGNAUX ET ALARMES

L'appareil prévoit le signal de certaines alarmes qui peuvent être bloquantes ou pas, toujours accompagnées d'un signal acoustique.

	Possibili cause
ERR1	•Intervention ou dysfonctionnement du thermostat de sécurité.
ERR4	•Sonde chambre cuisson ouverte ou en cours.
ERR5	•Erreur de communication avec la carte mère.
ERR6	•Signal porte ouverte.
ERR7	•Thermo-sonde de cuisson ouverte ou en court.
ERR8	•Paramètres saisis pour la cuisson non valables.
ERR13	•Température carte mère élevée.

INSTALLATIONS-, BEDIENUNGS- UND WARTUNGSANLEITUNG

KONVEKTIONSBACKÖFEN MIT DAMPFUNKTION UND DIGITALSTEUERUNG GEBRAUCH

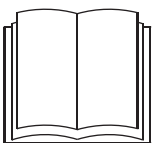
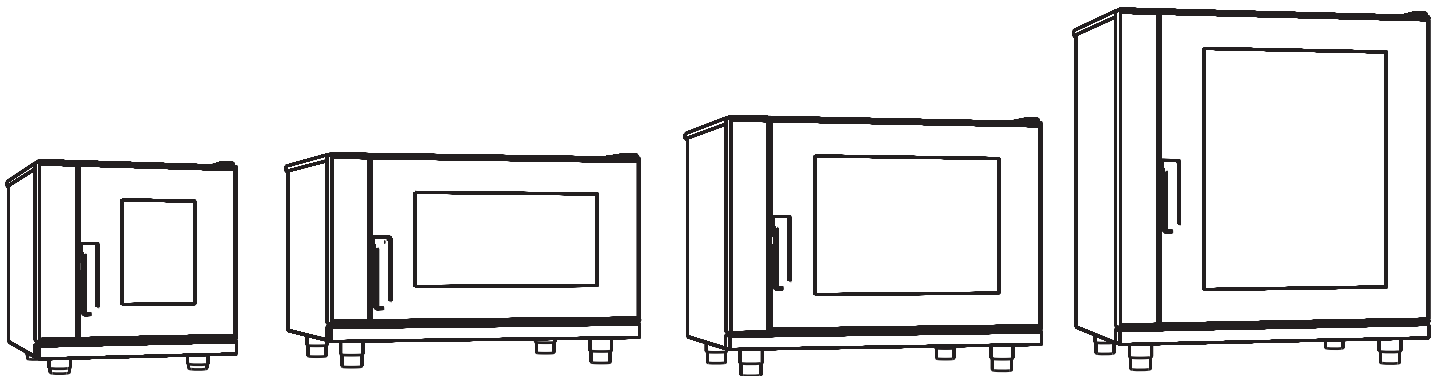

Leggere attentamente le seguenti istruzioni prima di installare ed avviare le apparecchiature

KAPITEL I - EINLEITUNG

Hinweise

Wir gratulieren Ihnen zum Kauf eines unserer Geräte und danken Ihnen für das Vertrauen, das Sie unserem Unternehmen entgegengebracht haben. Bitte lesen Sie diese inbegriffen Handbuche vor der Inbetriebnahme des Gerätes aufmerksam durch.

Dieses Handbuch enthält alle für eine sachgemäße Bedienung und Wartung des Gerätes erforderlichen Informationen. Zweck der vorliegenden Bedienungsanleitung ist es, den Benutzer, vor allem die direkte Bedienungsperson, in die Lage zu versetzen. Alle Maßnahmen ergreifen und alle Mittel, Arbeitskräfte und die erforderlichen Materialien bereitstellen zu können, um einen sicheren und dauerhaften Gebrauch der Öfen zu gewährleisten.

Dieses Handbuch ist der für die Bedienung und die ordentliche Wartung des Gerätes zuständigen Person zu übergeben, die dieses an einem geschützten und trockenen sowie leicht zugänglichen Ort für eine zukünftige Einsichtnahme aufzubewahren hat.

Dieses Handbuch richtet sich aber auch an den Installateur, der die Inbetriebnahme und die außerordentliche Wartung vorzunehmen hat.

Das Gerät ist für den vom Hersteller vorgesehenen Gebrauch bestimmt. Jeder Gebrauch, der über die beschriebene Verwendung hinausgeht, ist nicht zulässig.

Der einwandfreie und sichere Betrieb des Gerätes setzt eine funktionsfähige Struktur, Mechanik und Anlagentechnik voraus.

Der Hersteller kann auf keinen Fall für einen unsachgemäßen Gebrauch (beispielsweise durch nicht in die Funktionsweise des Gerätes eingewiesenes Personal), für Umrüstungen u/o Reparaturen, die nach eigenem Ermessen oder von nicht befugtem Personal vorgenommen wurden, für die Anwendung von Nicht-Originalersatzteilen oder nicht für das Gerät geeigneten Ersatzteilen zur Verantwortung gezogen werden.

Das Handbuch ist bis zur Verschrottung des Gerätes in dessen Nähe und zwar an einem leicht zugänglichen Ort sorgfältig aufzubewahren. Im Falle eines Verlustes oder einer Beschädigung desselben ist direkt beim Hersteller oder Händler ein Ersatzhandbuch anzufordern.

Diese Seiten enthalten, insbesondere, Erläuterungen für die Verwendung von digital gesteuerten Öfen. Die Seiten müssen immer mit manueller elektromechanische Öfen, um die Installation, Gebrauch und Wartung abzuschließen kombiniert werden.



Die folgenden Seiten müssen immer mit manueller elektromechanische Öfen, um die Installation, Gebrauch und Wartung abzuschließen kombiniert werden.



Für alle Missverständnisse in Übersetzungen, die folgen, entnehmen Sie bitte den Text auf Italienisch.

KAPITEL III - BEDIENUNGSANLEITUNG

Bedienfeld

- P1** Einschaltung/Ausaltung taste
- P2** Einschaltung/Ausaltung Garkammer Licht
- P3** Start/stop Kochung Taste
- P4** Regulierung Taste Motordrehzahl und schnelle Abkühlung
- P5** Auswahltaste für Kerntemperaturfühler Kochung (**OPTIONAL**)
- D1** Temperatur Display
- D2** Zeitanzeige, funktion Kerntemperaturfühler und Vorheizfunktion
- D3** Taste Befeuchtung, Lüftergeschwindigkeit und schnellen Kühlfunktion
- D4** Anzeigefunktion Programmen
- E1** Knopffunktion Managment Programme
- E2** Temperatur und Zeitregler Kerntemperaturregler, auswahl der Vorwärmung einstellung
- E3** Luftfeuchtigkeit und Lüftergeschwindigkeit Drehknopf
- E4** Knopffunktion Managment Programme

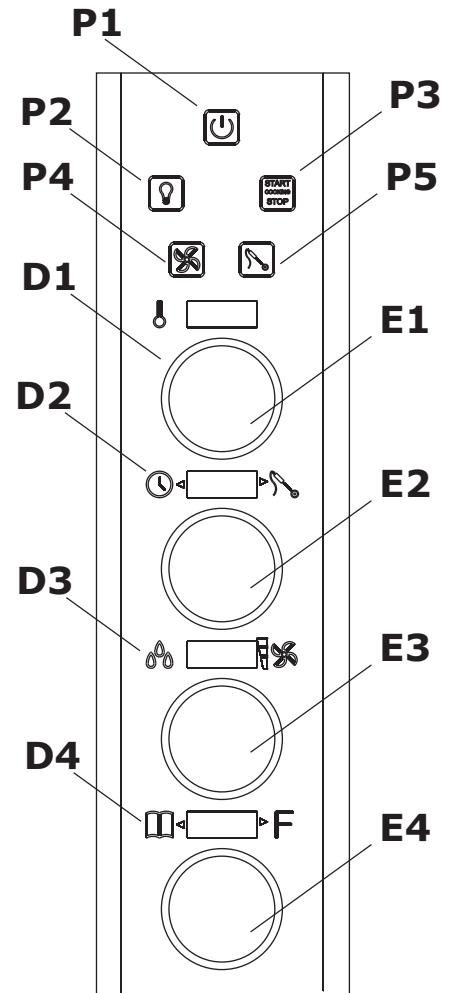

EINSCHALTUNG UND AUSCHALTUNG

Nach der Spannung des Grid-Schalter, der taste **P1** blinkt ,um anzuzeigen, das der Ofen in einem Wartenzustand aktiv ist.

Dieser Taste drücken für das Gerät einzuschalten; der Garraum schaltet sich ein und das Bedienfeld bringt sich in Automatisch im Einfügmodus für die Brennparameter.

Für den Ofen auszuschalten, den **P1** Taste wieder drücken.

Wenn es kein anderes Betrieb durchgeführt wird, nach einer eingestellter Zeit, öffnet sich der Ofen in automatisch in einem Wartezustand.

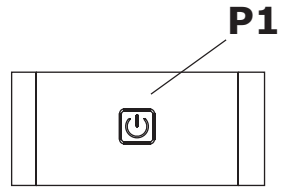

PARAMETER-EINSTELLUNG

Wenn man der Ofen einschaltet, aktiviert sich die Anzeigetafel ; die aktivierten Tasten beleuchten sich und die Displays zeigen die Standwerte .

Das Einsetzen des Garparameter, wird in geführter Weise erfolgt; in automatisch ,wenn ein Wert bestätigt wird, so gehen Sie, bei der Datenangabe, von einem Parameter zum anderen.

Um sofort nach der Einschaltung der bestätigung desAngezeigten default Parameter , der Taste **P3** Start/Stop drücken.

In diesem Moment, blinkt **P3** und die Kochung kann beginnen.

Es ist aber immer möglich for und nach der Kochung die Parameter zu ändern.

Starten/Anhalten eines Kochvorgangs

Nach der Einschaltung des Koch-Parameter, blinkt der Taste **P3** und berichtet das mit dem gleichem Druck ein Zyklus mit dem eingefügte Parameter eingeben kann

Während der Kochung, kann man alle eingefügten Parameter in Jederzeit ändern.

Um de Garvorgang zu stoppen, der Taste **P3** drücken, der Ofen blockiert die Kochung und die eingegebenen Parameter warden angezeigt.

Wenn durch die Kochung, die Türe geöffnet wird, stellt sich der Zyklus im Augenblick aus und wird der mit der selber Schlüssung, , wieder eingestellt.

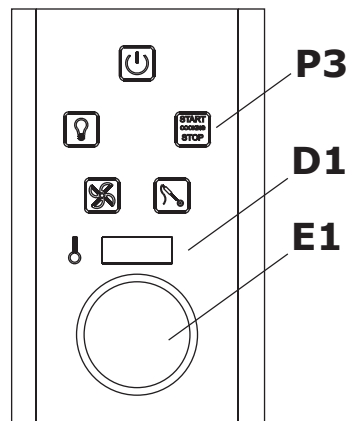

Temperatur

Nach de Eischalten der Temperaturanzeige **D1** blinkt, sowie die entsprechenden LEDs am Bedienknopf **E1**. Dieses bedeutet, dass die Parameter ,der relativen temperatur ,sich verändern.

Für die gewünschte Einricht des Daten von verschiedene Standart, den Regler **E1** drehen und um zu bestätigen, Drücken. Wenn man aber den Standart-Daten akzeptiert, sofort **E1** drücken.

Nach 10 sec. wenn keine andere Geschäftstätikeite gemacht wird, werden in automatisch die Daten bestätigt.

Der Temperaturwert, kann jederzeit variirt werden ;drücken Sie den Knopf **E1**, so leuchtet sich das Display ein und so kann man den gewünschten Wert eingeben.

Durch der Kochung, auf dem Display **D1** wird die Gemessene Temperatur angezeigt, wenn man **E1** drückt, sehen Sie die Datenmenge, kann auch durch die Drehung des Knopfes, geendert werden. Für die Bestätigung, **E1** für 10 sec. Drücken.

Der maxmale Wert, der ausgewählt werden kann, ist 270° C .

Kochzeit

Wenn das Display **D2** und die Entsprechende Led **E2** sich anzünden, kann der Temperaturwert eingestellt werden.

Für die Garzeit- Wert einstellung der Knopf **E2** drehen und für Daten bestätigen drücken.

Nach 10 sec wird der Parameter in automatisch gespeichert.

Der Wert kann Jederzeit durch die Drehung des **E2** Knopfes geändert werden-

.Man kann auch ein Zeitwert bis 9 Stunden und 59 Minuten, oder die auch Endlos-Modus einstellen (geschrieben "Inf" auf dem Display).

Durch der Kochung, das Display macht ein Countdown für den eingestellter Zeit Wert.

Am Ende der Kochung, auf dem Display, wird eine blinkende Aufschrift angezeigt und Sie hören ein Piepton. Für ihn auszustellen, irgendeiner Knopf drücken.

Befeuchtung

Während der Kochung, gibt das Display **D3** den Grad der Befeuchtung . Wenn das Display Blinkt, kann man den gewünschter Wert auf einer Skala von 10 bis 100 einstellen. Wenn Sie keinen anderen Sollwert auf dem Display einstellen, erscheint die Aufschrift " PUSH "das anzeigt, das es möglich ist ,der Dampf in dem Zimmer manuell eingeben kann.

Wenn Sie die Parameter ändern und in einer automatischer Wasser eingabe überschreiten möchten, den Wert durch die Drehung des Knopfes **E3** stellen, und die Daten durch den Druck des Knopfes, bestätigen.

Der Wert der Befeuchtung, kann auch durch das Kochen, geändert werden.

Geschwindigkeit dem Lüfters

Auf dem Display **D3** wird auch der Wert der Geschwindigkeit von des Lüfters des Ofens ,einer Skala in Grade, die sich in der Seite des Displays findet, visualisiert

Wenn die Kerben in der Scala leuchten, kann man die Parameter, durch die Drehung des Knopfes **E3** ändern und den Wert den Sie möchten einstellen.

Die Werten die man wählen kann, sind drei; in Beziehungsweise von oben nach unten der maximalen Geschwindigkeit, halbe Geschwindigkeit und Minimaldrehzahl des Lüfters.

Für die Bestätigung des Parameters Knopf **E3** wieder drücken oder Taste **P4** drücken oder warten Sie 10 sec .

Die Geschwindigkeit den Lüfter kann man vor der Kochung oder durch der Kochung mit Knopf **P4** ändern und den Wert mit dem Knopf **E3** regeln.

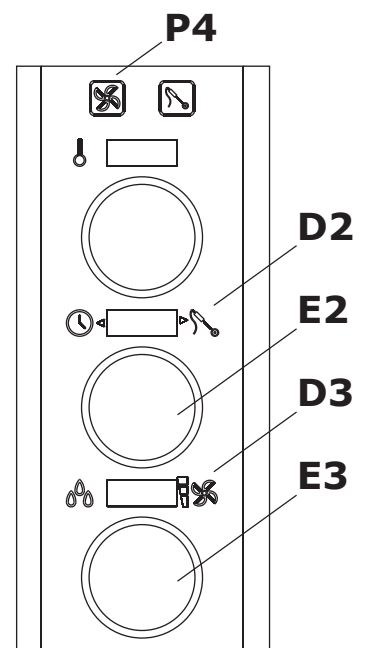

Kerntemperaturfühler (optional)

Durch den **P5** Knopf, kann man die Kochung, mit Kerntemperaturfühler auswählen. Auf dem Display **D2**, durch der Anzeige, wird es gemeldet, wenn man mit einer Kochzeit oder mit Kerntemperatur kocht.

Die Kerntemperaturfühler Modus, kann am Moment der Einfügung, des Brennparameters, ausgewählt werden; wenn das Display **D2** blinkt mit der Drückung dem Taste **P5**, wählt man diese Kochung aus.

Durch den Drehknopf **E2** geht man mit der Temperatureinstellung, die man erreichen möchte und anschliessend wird der Parameter mit dem Druck des gleichen bestätigt.

Die Messwerte für die Kerntemperaturfühler verändern sich von 30° C bis 99° C.

Wenn man durch die Kochung, von der Zeitmodalität, an der Kerntemperaturfühlermodalität passieren möchten, muss man zuertzt den Zyklus stoppen, dann mit dem Druck dem Taste **P5**, können Sie das gewünschte Garprogramm wählen.

Bei der Ankunft der Eingestellter Temperatur, scheint eine Blinkende Schrift auf dem Display **D2** und Sie hören einen Piepton. Um den Sound zu stoppen, drücken Sie eine beliebige Taste oder Knopf.

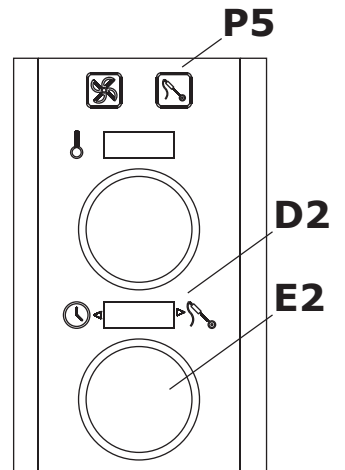

VORHEIZFUNKTION

Vor dem Start des Kochen, bietet der Ofen, die Möglichkeit, eine Vorwärmung durchzuführen. Um die Vorwärmung geben, am moment der Einstellung des Garzeit Parameter, wenn Sie den Knopf **E2** für 5 Sekunden drücken, erscheint auf dem Display "PrE" das zeigt die Aktivierung der Funktion der Vorheizung an. Durch den Druck des Knopfes **E1**, regelt es, die gewünschte Temperatur die auf dem Display **D1** angezeigt wird.

Das Ende dieses Zyklus, wird durch einer blinkender geschriebener und mit einem intermittierendem Signalton, angezeigt.

Sobald das Vorwärmzyklus fertig ist, wenn der Bediener nicht mit der Eröffnung des Ofens oder durch die Einstellung der Garparameter interagiert, in automatisch, wird die Aufrechterhaltung der Temperatur der Set zur Vorwärmung, aktiviert.

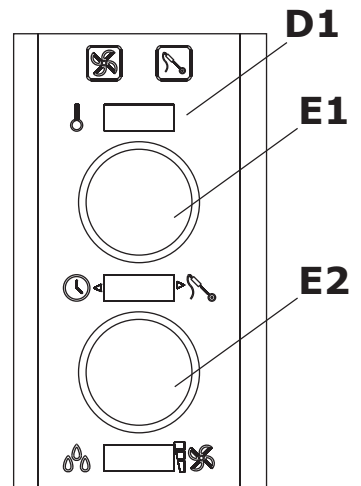

KÜHLFUNKTION

Am Ende eines Kochzyklus, kann man die Kühlfunktion des Ofens auswählen. Diese aktiviert sich, mit der Pressung für 5 sec. dem Taste **P4**. Auf dem Display **D3** wird die Schrift "raff" aufgezeigt, das zeigt die die Aktivierung der Funktion an.

Auf dem Display **D1**, erscheint die Temperatur, die man mit der Kühlfunktion erreichen möchte, einstellbar mit dem Druck des Knopfes **E1**.

Am Beginn der Bekältung, erscheint auf dem Display, eine Meldung, dass Anzeigt der Ofen aufzumachen und die ausgewählte Funktion auswählen.

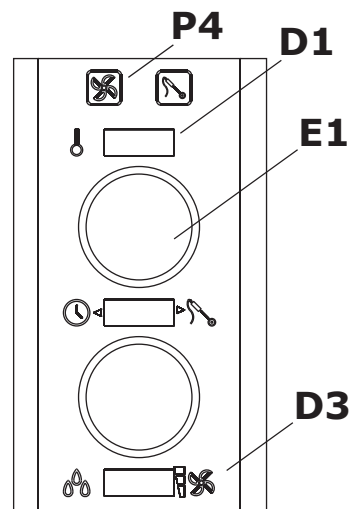

LICHTER EIN UND AUSSCHALTEN

Durch dem Taste **P2**, kann man Jederzeit die Lichte der leuchtung des Garraum des Ofens' ein oder ausschalten.

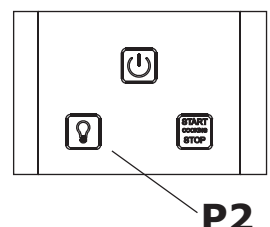

PROGRAM MANAGEMENT

Der Ofen kann 60 Rezepte Programme verwalten, mit jeweils 5 Koch-Phasen. Um das Programm-Management (mit Eingeschaltetem Ofen) geben, muss man der Knopf **E4** drücken.

Der indicator Rezept, auf dem display **D4**, in automatisch markiert, dass man ein Rezept auswählt und die zwei Identifikationsnummer der Programme blinken, damit man das gewünschte Programm auswählen kann.

Es gibt auch der Phaseindikator, der erscheint, wenn man eine Programm-Phase auswählt.

Wenn Sie in dem Rezept-Menüs sind, drücken Sie **E4**, so kann auf die Auswahl eines Programms zur Auswahl einer Phase gehen.

Der Ausgang des programmierbaren Teil, führt man, mit der bringung das Reezepit Nummer auf der Position "--" aus.

Einfügen eines neuen Programms

Um ein neues Rezept erstellen, wählen Sie die vakante Position mit dem Knopf **E4** (man identifiziert die leeren Programme, weil die Abbildung die die Anzahl der Phasen anzeigt, von denen das Rezept besteht ist, null erscheint) und Bestätigen Sie sie; in automatisch, geben Sie die Phase self-guided, um die Parameter der erster Stufe einstellen. Nach der Eingabe aller Daten, drücken Sie den Knopf **E4**, bis "MEM" auf dem display **D4** erscheint und speichern Sie alles. Wenn Sie einige Daten ändern möchten, drücken Sie den Knopf an der gewünschter Parameter Änderung, führen Sie die Änderung aus und speichern Sie die alles.

Über die erster Phase jeder Kochprogramm, ist es möglich die Einstellung der automatischer Vorwärmung; für die Einstellung Absatz "Vorwärmungsfunktion" Bezug nehmen.

Dieses ausgeführt, kann man an die Schaffung, anderen Phasen des Programms vorgehen; durch die Dückung **E4**, schaltet sich die Anzeige Phase und die Relative Anzahl blinkt, um anzuzeigen, dass man die nächste Phase wählen und speichern kann. Jetzt können Sie die Daten in Bezug auf die Phase Wahl einfügen und am Ende, wie oben geschrieben, speichern. Wenn Sie den Knopf **E4**, nach der Auswahl der Einstellung Phase drücken, in automatisch kann man das Rezept ändern aber wenn man wieder **E4** drückt, fällt man wieder in der eingetriebener Einfügung der vor geschälter Rezept-Schritt Parameter ein..

Start/Stop Garprogramm

Nach der drückung des Knopfes **E4**, in dem Menü Rezeptverwaltung eingeben und das Koch-Programm auswählen. Der Knopf **P3** drücken und in automatisch beginnt die Gewählte Kochung.

Auf dem Display **D4**, blinkt die Nummer der laufender Phase an und auch alle gesamter Phasen des Rezeptes.

Für den Fall, dass während des Kochzyklus man zum nächsten Schritt in manuellen Modus aufnehmen möchte, drücken und halten Sie die Taste **E4** gedrückt, bis das Display **D4** die Anzahl der nächsten Phasen anzeigen.

Um das aktuelle Programm zu beenden, drücken Sie einfach die Taste **P3**, wenn Sie aber die Tür zu aktuellen Zyklus öffnen, nach der schlüssung, wird sich wieder in automatisch in dem moment wo er unterbrochen wurde, ergriffen.

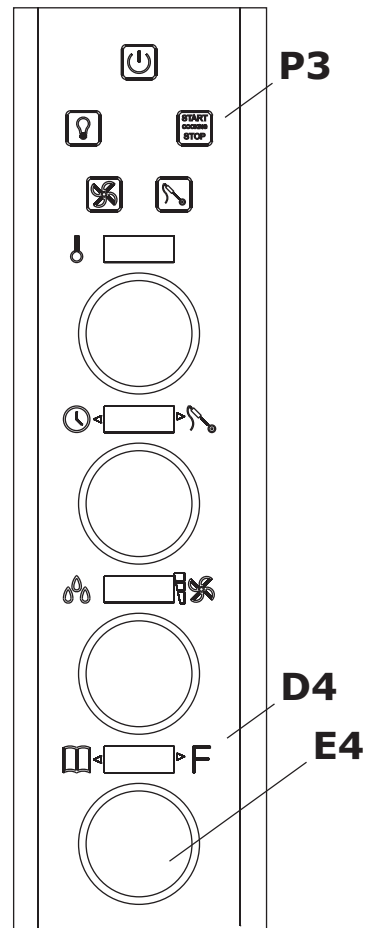

Parameter bearbeiten Phasen des Programms

Sobald Sie im Menu, Rezepturverwaltung sind, ist es möglich die Parameter der Stufen des Kochprogramms, zu ändern.

Um dieses Manöver durchzuführen, nur mit dem Drehknopf **E4** wählen, um das Rezept variieren.

Wählen Sie dann die Phase für die Änderung, durch die jeweilige Einstellknöpfe und die gewünschte Variation, ausführen.

Dieses gemacht und die Daten mit der Drückung des Knopfes bestätigt, für die Änderungen zu speichern, **E4** drücken bis die Schrift "MEM" auf dem Display **D4** erscheint.

Durch des Kochens ist auch jederzeit möglich, die aktuellen Parameter der Phase, zu ändern.

Anschliessend am Ende des Zyklus den **E4** Knopf drücken bis "MEM" auf dem Display **D4** erscheint.

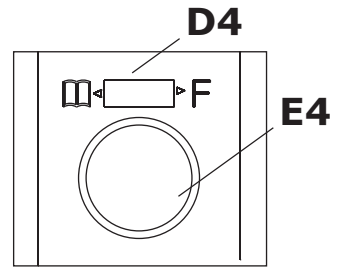

MELDUNGEN UND ALARME

Das Gerät liefert das Signal von einigen Alarme die weniger oder nicht blockiert können werden, diese sind immer durch ein akustisches Signal begleitet.

	Mögliche Ursachen
ERR1	•Eingestellt oder eine Fehlfunktion der Sicherheits-Thermostat.
ERR4	•Fühler der Garkammer offen oder kurzgeschlossen .
ERR5	•Error-Funktion mit Power Board .
ERR6	•Tür offen .
ERR7	•Kerntemperaturfühler offen oder kurzgeschlossen.
ERR8	•Eingegebene ungültige Koch-Parameter.
ERR13	•Hoche Haupt-platine Temperatur.

INSTRUCCIONES PARA LA INSTALACIÓN, HORNOS A CONVECCIÓN- HUMIDIFICACIÓN DIGITALES

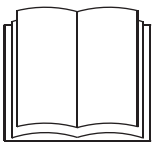
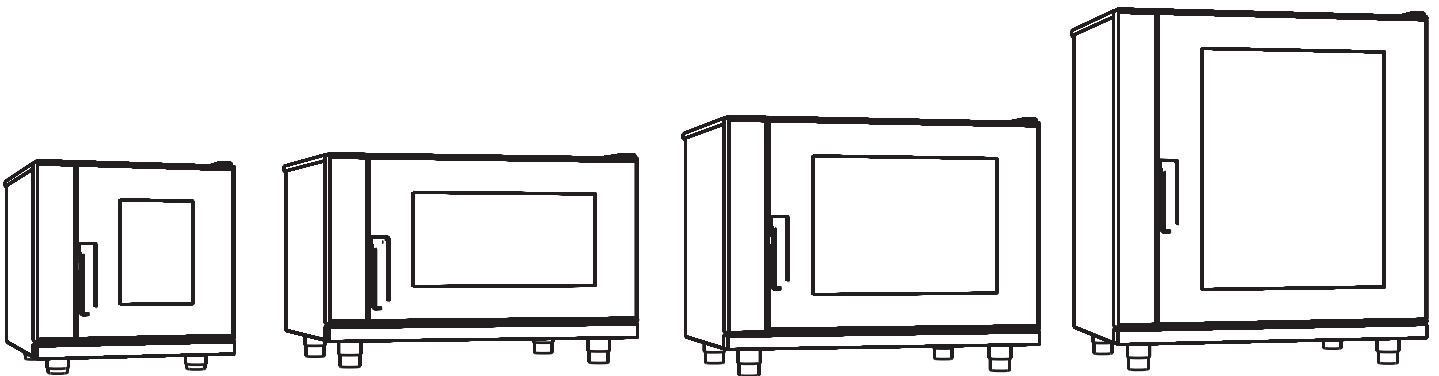

Leer atentamente las siguientes instrucciones antes de instalar y de poner en marcha los equipos

CAPÍTULO I - INTRODUZIONE

Agradeciéndoles la confianza depositada en nosotros a través de la compra de uno de nuestros productos, les recomendamos que lean atentamente los manuales suministrados antes de poner en marcha los hornos.

Le aconsejamos que lea atentamente este manual antes de poner en marcha los hornos, ya que contiene toda la información necesaria para usarlos correctamente y para las operaciones de mantenimiento. La finalidad del presente manual es la de permitir al usuario, sobre todo al directo utilizador, de tomar todas las medidas y predisponer todos los medios, los recursos humanos y los materiales necesarios para una utilización segura y duradera de los hornos.

Este manual debe entregarse a la persona encargada del uso y del mantenimiento rutinario de las máquinas, que deberá conservarlo siempre en un lugar protegido y seco, de fácil acceso para ser consultado. In caso il forno fosse rivenduto, il libretto dovrà essere fornito a corredo dello stesso.

Tambièn está dirigido al instalador para las operaciones de puesta en servicio y mantenimiento extraordinario.

La destinación de uso y las configuraciones previstas por las máquinas son las únicas que admite el fabricante; no debe intentarse utilizarlas en desacuerdo con las indicaciones proporcionadas. La destinación de uso indicada es válida sólo para máquinas en plena eficiencia estructural, mecánica y de instalación.

El fabricante declina toda responsabilidad que derive de un uso impropio o por parte de personal no preparado, de modificaciones y/o reparaciones realizadas autónomamente o por personal no autorizado y del empleo de piezas de recambio no originales o no específicas para los modelos de los hornos.

Hasta la eliminación final de la máquina, el manual debe guardarse en un lugar idóneo para ser consultado siempre en el mejor estado de conservación. En caso de pérdida o deterioro, la documentación sustitutiva podrá solicitarse directamente a la compañía productora o al revendedor.

Estas páginas contienen las explicaciones acerca del uso de los mandos digitales de los hornos. Por este motivo, tienen siempre que ir unidas al manual de los hornos electromecánicos, ya que completan las instrucciones de instalación, uso y mantenimiento.



Las páginas que siguen tienen siempre que ir unidas al manual de los hornos electromecánicos, ya que completan las instrucciones de instalación, uso y mantenimiento.



Para cualquier malentendido en las traducciones que siguen, por favor consulte el texto en italiano.

CAPÍTULO III - INSTRUCCIONES DE USO

Panel de mandos e instrucciones de los mandos digitales

- P1** Tecla cebado/apagamiento
- P2** Tecla de encendido/apagado de la luz de la cámara
- P3** Tecla de inicio/fin de cocción
- P4** Tecla de velocidad del motor y enfriamiento rápido
- P5** Tecla de cocción sonda al corazón (OPCIONAL)
- D1** Pantalla de la temperatura
- D2** Pantalla de tiempo, precalentamiento y función sonda al corazón
- D3** Pantalla de humidificación, velocidad de los ventiladores y enfriamiento rápido
- D4** Pantalla de función de los programas
- E1** Mando de regulación de la temperatura
- E2** Mando de tiempo, precalentamiento y temperatura sonda al corazón
- E3** Mando de humidificación y velocidad de los ventiladores
- E4** Mando de función de los programas

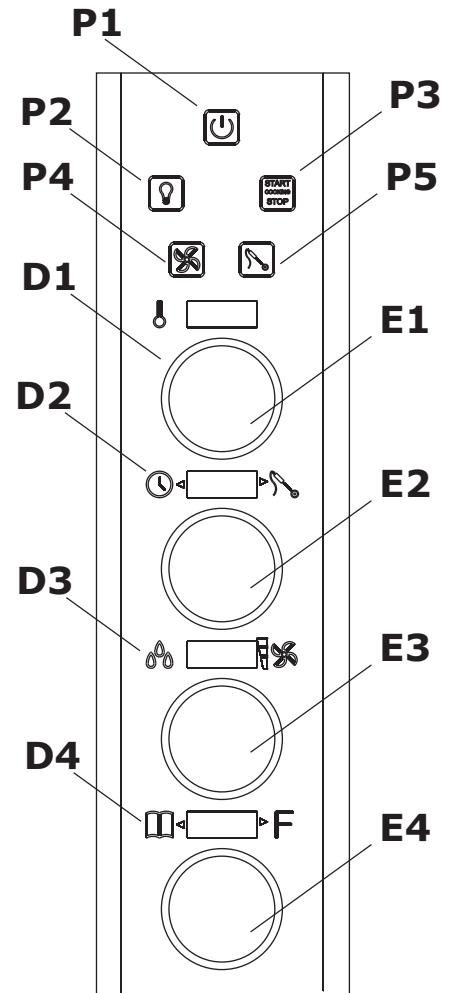

CEBADO Y APAGAMIENTO

Despuès de haber provisto tensiòn con el interruptor de la red, la tecla **P1** parpadea para indicar que el horno es activo pero en la espera.

Pulsando esta tecla , el horno se enciende; la camara de cocciòn se ilumina y el panel de control pasa automàticamente al modo de inserciòn de los parámetros de cocciòn.

Por apagar el horno tienes que pulsar de nuevo esta tecla **P1**.

Si no haces ninguna operaciòn, despuès de un tiempo preestablecido el horno se pone automaticamente en el estado de espera.

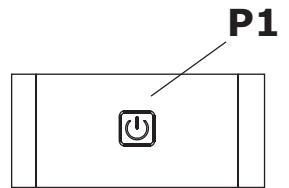

CONFIGURACION DE LOS PARAMETROS

Al enciendamiento del horno, el panel de visualización se enciende; las teclas se iluminan y las pantallas mostrar los valores por defecto.

El inserimento de los parametros de cocciòn es guidado; en automatico cuando se confirma un valòr se pasa de un parámetro a otro durante la inserciòn de los datos.

Para confirmar despuès de el cebado los valores por defecto tienes que pulsar la tecla **P3** start/stop.

Ahora **P3** se ilumina porquè es posible comenzar una cocciòn.

Es posible modificar los parametros antes y durante la cocciòn.

Inicio/arresto de un ciclo de cocciòn

Despuès de haber configurado los parametros de cocciòn, la tecla **P3** parpadea para indicar que con su pressiòn se puede iniciar el ciclo con los parametros establecidos.

Durante la cocciòn se pueden modificar los parametros.

Para arresta una cocciòn es necesario pulsar la tecla **P3**, el horno arrearà la cocciòn mostrando los parametros integrados al inicio del ciclo.

Si durante la cocciòn se abre la puerta, el ciclo se arrearà momentaneamente y iniciarà de nuevo cuando la puerta se cierrarà.

Temperatura

Despuès del encendido el display temperatura **D1** parpadea, como los led del interruptor **E1**. Esto para indicar que estas modificando el parametro de la temperatura.

Para impostar el parametro diferente de aquel de default tienes que girar el interruptor **E1** y presarlo para confirmar. Si, al contrario, se acepta el valòr de default, tienes que presar sùbito **E1**.

Despuès 10 segundos se confirma en automatico el dato de la temperatura si no se hace alguna operaciòn.

Se puede cambiar la temperatura en cualquier momento; presando el interruptor **E1** el display parpadea y puedes inserir el valòr que quieres.

Durante la cocciòn en el display **D1** es indicada la temperatura ; si se pulsa **E1** se visualiza el dato imposrado y se puede cambiar girando el interruptor. Para confirmar tienes que pulsar **E1** o esperar 10 segundos.

El valòr maximo de temperatura que se puede impostar es 270°C.

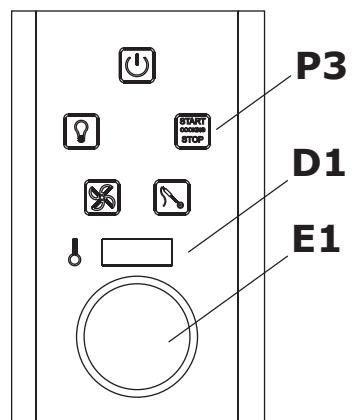

Tiempo de coccion

Cuando el display **D2** y los led del interruptor **E2** parpadean, se puede impostar el valòr de la temperatura que se quiere.

Para regular el tiempo de coccion tienes que girar el interruptor **E2** y pulsarlo para confirmar el dato inserido.

Despuès 10 segundos, el valòr se memoriza automaticamènte se no se hace ninguna operacòn.

El valòr puede se variado en qualquier momento pulsando y girando el interruptor **E2**.

Es posible inserir un valòr de tiempo hasta 9 horas y 59 minutos pero es posible tambièn seleccionar un tiempo infinito(palabra "Inf" en el display).

Durante la coccion el display hace una cuenta atràs por el valòr de tiempo impostado.

Al final de la coccion parpadea una escrita en los display y se oye una sinal acùstica intermitente. Para interrumpirla tienes que pulsar un interruptor.

Humidificacion

El display **D3** muestra el grado de humidificacòn inserido durante la coccion. Cuando el display parpadea se puede impostar el valòr desiderado en una escalera que va del 10 hasta el 100.

Si no se imposta ningun valòr en el display se vee la escrita "PUSH" que dà la oportunidad de inserir manualmente vapor en la camara.

Una vez soltada la tecla para cambiar el paràmetro y, por lo tanto, pasar al sistema de aporte de agua automàtico es suficiente programar el valor y luego confirmarlo, respectivamente girando y pulsando el mando **E3**.

El valor de humidificacòn se puede modificar incluso durante la coccion.

Velocidad de los ventiladores

En la pantalla **D3** tambièn aparece el valor de velocidad de los ventiladores del horno mediante una escala graduada colocada al lado de la pantalla.

Cundo las marcas de la escala parpadean es posible modificar el parametro con el interruptor **E3** y seleccionar el valor desiderado.

Se pueden elegir tres valores: desde arriba hacia abajo la velocidad maxima, media velocidad y velocidad minìma del ventilador.

Para confirmar el parametro tienes que pulsar el interruptor **E3** o pulsar el interruptor **P4** o, en cambio, esperar 10 segundos sin hacer ninguna operacòn.

La velocidad de los ventiladores se puede seleccionar antes de la coccion o bien se puede modificar durante la coccion, pulsando la tecla **P4** y ajustando el valor con el mando **E3**.

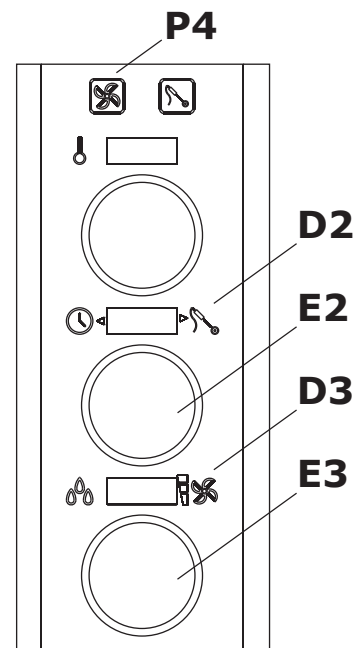

Sonda al corazon (optional)

Con el interruptor **P5** es posible seleccionar la cocción con sonda al corazón. En el display **D2**, con su indicador se ve si está haciendo una cocción a tiempo o una cocción con sonda al corazón.

La opción sonda al corazón puede ser seleccionada cuando se seleccionan también los parámetros de cocción; cuando el display **D2** parpadea, pulsando el interruptor **P5** se selecciona este tipo de cocción.

Con el interruptor **E2** se puede regular la temperatura y después se confirma pulsando el mismo interruptor. Los valores que se pueden impostar por la sonda al corazón van desde 30°C hasta 99°C.

Por pasar desde la temperatura hasta la sonda al corazón durante la cocción, tienes que interrumpir el ciclo y después, pulsando el interruptor **P5**, puedes seleccionar la modalidad de cocción que quieres.

Al alcanzar de la temperatura impostada por la cocción se ve una escrita que parpadea en el display **D2** y se oye también un señal acustico. Por interrumpir el sonido tienes que pulsar un cualquier interruptor.

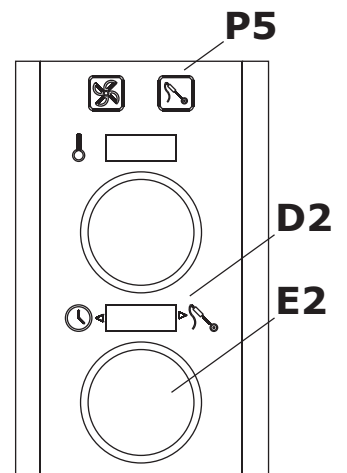

FUNCION DE PRECALENTAMIENTO

El horno te dà la posibilidad de hacer un precalentamiento antes de empezar un ciclo di cocción. Para impostar la modalidad de precalentamiento, cuando se selecciona el parametro del tiempo de cocción, si se pulsa el interruptor **E2** por 5 segundos, en el display se ve la escrita "PrE" que indica la función de precalentamiento del horno.

Pulsando el interruptor **E1** es posible impostar la temperatura de precalentamiento y esta se puede ver en el display **D1**.

Cuando este ciclo termina, parpadea una luz en el display y se oye también un señal acustico.

Cuando termina el precalentamiento, si no se hace ninguna operación, se activa automaticamente la función por el mantenimiento de la temperatura de precalentamiento.

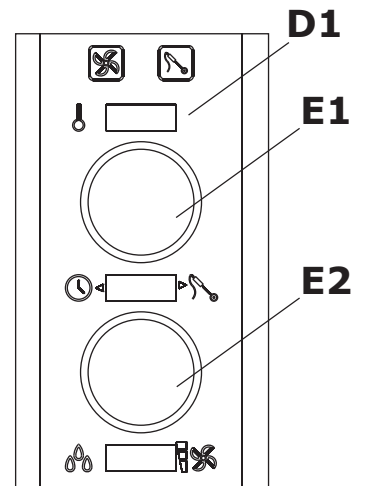

FUNCION DE ENFRIAMIENTO

Al finàl de un ciclo de cocción se puede seleccionar la función de enfriamiento del horno. Esta empieza pulsando por 5 segundos el interruptor **P4**. En el display **D3** se ve la escrita "raFF" que muestra la activación de la función.

En el display **D1** se ve la temperatura que se quiere impostar con el enfriamiento; se establece con la presión del interruptor **E1** y su regulación.

Al comenzar del enfriamiento se ve una escrita en el display que dice de abrir la puerta del horno para empezar la función seleccionada.

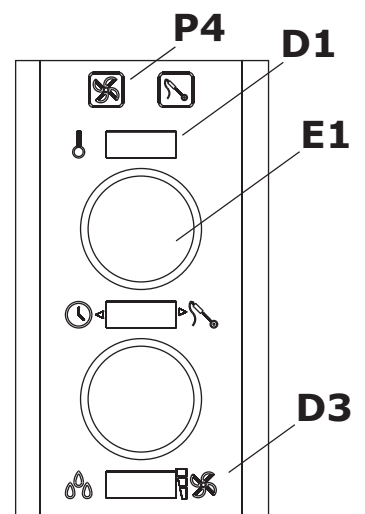

CEBADO / APAGAMIENTO DE LAS LUCES

Con el interruptor **P2** es posible, el cualquier momento, empezar y acabar las luces que iluminan la cámara de cocción del horno.

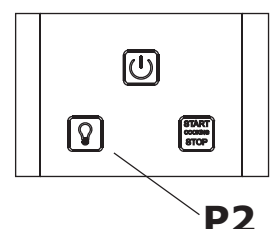

ADMINISTRACION DE LOS PROGRAMAS

El horno permite la administración de 60 programas de recetas cada uno con 5 fases de cocción. Por entrar en el menú de administración de los programas, con el horno activo, es necesario pulsar el interruptor **E4**.

En automático el indicador receta en el display **D4** mostrará que estas eligiendo una receta y los números de identificación de los programas parpadean para permitir la selección del programa que quieres. Después del indicador receta se encuentra también el indicador de fase que se ve cuando se elige una fase de programa.

Pulsando **E4** cuando estas en el menú de las recetas, se va desde la selección de un programa hasta la selección de una fase, todo resaltado da los indicadores.

La salida de la parte programable se hace poniendo el número de la receta en "- -".

Inserción de un nuevo programa

Por crear una nueva receta tienes que seleccionar la posición libre deseada con el interruptor **E4** (los programas libre se identifican porque la cifra que muestra el número de las fases de la receta es cero) y confirmar con el mismo; en automático se entra en la fase de auto-guiado por inserir los parámetros de la primera fase. Cuando has inserido todos los parámetros de la fase creada, tienes que memorizar todos pulsando **E4** hasta que no se vea la escrita "ME M" en el display **D4**. Si quieres cambiar algunos datos es necesario pulsar el interruptor del parámetro que se quiere modificar, hacer el cambio y memorizar todo.

En la primera fase de cocción de todos los programas es posible inserir el precalentamiento automático; para impostarlo tienes que seguir el parágrafo "Función de precalentamiento".

Después es posible seguir creando nuevas fases del programa; pulsando **E4** se encenderá el indicador de fase y el número relativo parpadea para indicar que es posible elegir una nueva fase da memorizar. Ahora tienes que inserir los datos por la fase elegida y después memorizar todo. Si se pulsa el interruptor **E4** después de haber elegido la fase da impostar, en automático es posible cambiar la receta pero, si se pulsa otra vez **E4**, se entra en el inserimento guiado de los parámetros en la fase de la receta elegida antes.

Para cada fase a crear seguir los pasos descritos anteriormente.

Inicio/arresto de un programa de cocción

Cuando entras en el menú de gestión de las recetas, después de la presión del interruptor **E4**, es posible seleccionar el programa de cocción deseado.

Para el inicio es necesario pulsar el interruptor **P3** y automáticamente iniciará la cocción.

En el display **D4** se verá el número de la fase en curso que parpadea y también el número de las fases total de la receta.

Si durante la cocción se quiere pasar al siguiente paso en manera manual, pulsar el interruptor **E4** hasta que en el display **D4** se vea el número de la fase siguiente.

Para interrumpir un programa en curso es necesario pulsar el interruptor **P3** de stop mientras, si se abre la puerta del horno con un ciclo en curso, esto empezará otra vez cuando se cierrará la puerta.

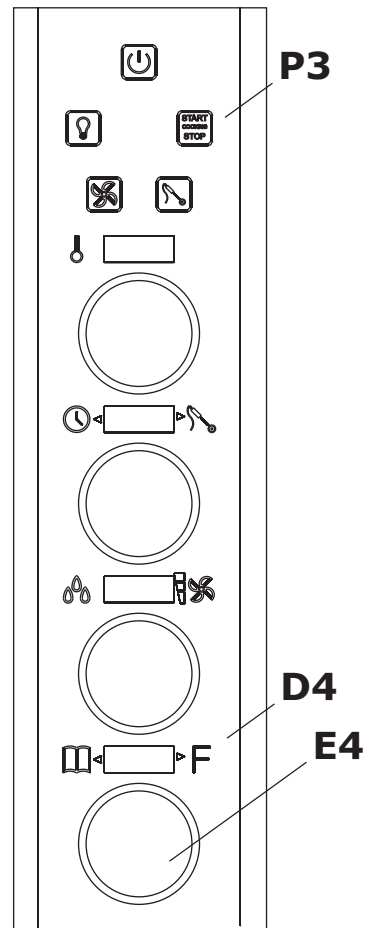

Modificación de los parámetros fases del programa

Cuando se entra en el menú de gestión de las recetas, es posible modificar los parámetros de las fases de cocción de un programa.

Para hacer esto es necesario seleccionar con el interruptor **E4** la receta a cambiar, eligiendo la fase onde se quiere hacer el cambio y, con los interruptores correspondientes, hacer la variación.

Después de haber confirmado el cambio, pulsar el interruptor **E4** hasta que no se vea la escrita "MEM" en el display **D4**.

Además, en cualquier momento durante la cocción se pueden modificar los parámetros de la fase en curso.

Al final del ciclo si se han realizado cambios mantener pulsado el mando **E4** hasta que la pantalla **D4** indique "ME M".

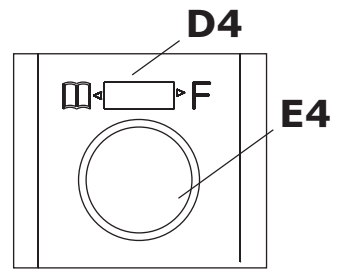

SENALES Y ALARMAS

El horno puede reportar algunas alarmas que pueden ser bloqueadores, estas son siempre seguidas de algunos sonidos acústicos.

	Posibles causas
ERR1	•Activación o funcionamiento incorrecto del termostato de seguridad.
ERR4	•Sonda de la cámara de cocción abierta o en cortocircuito.
ERR5	•Error de comunicación con la placa madre.
ERR6	•Señalización de puerta abierta.
ERR7	•Sonda al corazón abierta o en cortocircuito.
ERR8	•Los parámetros de cocción introducidos no son válidos.
ERR13	•La temperatura de la placa madre es elevada.